

®

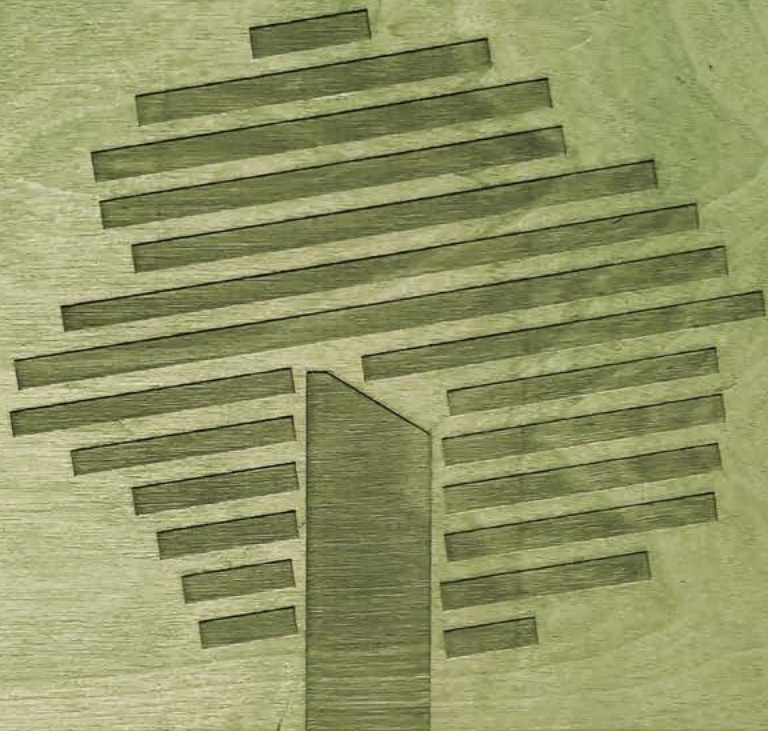

**FORMA**

# FORMA

UN MONDO DI LEGNO PER L'OUTDOOR

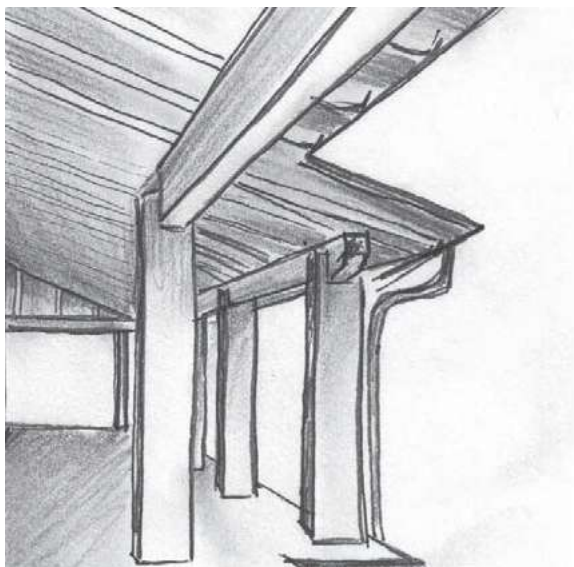

## LEGNAMI FORMA PER L'OUTDOOR

Per strutture, arredi, prodotti e semilavorati per esterni utilizziamo materiali di prima qualità. Il Pino Silvestre FORMA, proveniente dal Nord Europa, è un legno con particolari caratteristiche di resistenza e qualità.

Per prolungarne la vita è stato studiato uno speciale trattamento sottovuoto, ad alta pressione, che lo protegge da muffe ed insetti: l'impregnazione in autoclave. Tutti i prodotti FORMA impregnati sono trattati in autoclave con liquido esente da arsenico e cromo a Norma DIN 68800/3.

Per le strutture in Abete viene utilizzato lamellare di Abete Rosso di alta qualità, proveniente da Austria e Germania, con classe di resistenza GL 24h (UNI EN 1194) con lamelle da 40 mm incollate con resine melaminiche. L'Abete e il Pino Silvestre FORMA provengono da foreste gestite in conformità agli standard ambientali di riforestazione.

## STRUTTURE FORMA SU MISURA:

### -PROGETTAZIONE

Progettiamo strutture su misura e studiamo sempre nuove proposte per l'arredo esterno. L'Ufficio Progettazione **FORMA** ha professionisti sempre

a disposizione per lo studio e la ricerca di nuove soluzioni, che spaziano dall'arredo di parchi e giardini, alla progettazione di pergole, gazebo, carbox e strutture di vario tipo e su misura.

Questo servizio nasce dal desiderio della nostra azienda di dare forma ai Vostri sogni, curando i Vostri progetti nei minimi dettagli, con soluzioni efficaci e funzionali, gradevoli nell'estetica e personalizzate.

È possibile realizzare strutture su misura con macchinari che ci permettono di effettuare lavorazioni particolari.

### -PRODUZIONE

Produciamo interamente tutte le nostre strutture e realizziamo progetti su misura. Seguendo le indicazioni dei nostri Clienti e dei loro progetti produciamo pergole, porticati e strutture, scegliendo il tipo di legno più adatto alla struttura e alla location da arredare.

### -IMPREGNATURA

Personalizziamo strutture e complementi nella colorazione preferita (per colorazioni disponibili vedere pag. 276) con impregnati di alta qualità studiato appositamente per esterno.



# S O M M A R I O

PERGOLE

---

GAZEBO

---

CARBOX

---

COPERTURE PAVIMENTAZIONI

---

GRIGLIE & ACCESSORI

---

FIORIERE & RECINZIONI

---

ARREDO GIOCHI & COMPLEMENTI

---

SEMILAVORATI

---

FERRAMENTA

---

CASSETTE E CUCCE







# PERGOLE





# Pergole Shadow



## PERGOLA LIBERA SHADOW

di Abete lamellare verniciato

Pilastro 100x100 mm

Altezza 2400 mm

La struttura è proposta in 3 dimensioni, completa di tenda scorrevole, disponibile in 5 varianti colore, con la possibilità di scegliere tra 3 colori di tenda ombreggiante.

(Vedere pagina 262)



ISTRUZIONI DI MONTAGGIO DELLE TENDE:  
scansiona il QR-code



## PERGOLA ADDOSSATA SHADOW

di Abete lamellare verniciato

Pilastro 100x100 mm

Altezza 2400 mm

La struttura è proposta in 4 dimensioni, completa di tenda scorrevole, disponibile in 5 varianti colore, con la possibilità di scegliere tra 3 colori di tenda ombreggiante.

(Vedere pagina 264)







## PERGOLE SHADOW di Abete lamellare verniciato

**Pilastr**i lavorati in testa con sezione **100x100 mm**  
Altezza sottotrave **2400 mm**

Tenda in Tessuto HDPE da 250 gr/mq di alta qualità, stabilizzato ai raggi UV, permeabile all'acqua, ombreggiante.

La pergola Shadow è una struttura prodotta in abete lamellare con tenda ombreggiante scorrevole. La tenda scorre su cavi in acciaio inox da 3 mm, è dotata di tensionatori a cricchetto, è completa di

carrucola manuale per il movimento della tenda stessa e alamaro per bloccare la corda di scorrimento.

Nelle asole della tenda devono essere inseriti dei profili in alluminio che servono a sostenere la tenda e a mantenerla perfettamente orizzontale. La tenda viene proposta in 3 colori: bianco, sabbia e antracite. La struttura è prodotta con travi in abete lamellare con sezione 100 x 100 mm che vengono impregnate con vernici ad acqua in 5 colorazioni: bianco, nero, grigio noce e naturale.

Gli incastri della struttura sono del tipo legno legno, senza uso di ferramenta a vista. Vengono predisposti prefori per il posizionamento della ferramenta della pergola.





# Pergola libera Shadow

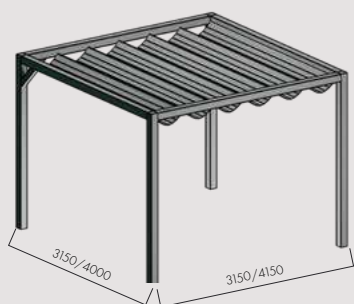

FINITURA LEGNO



**BIANCO**

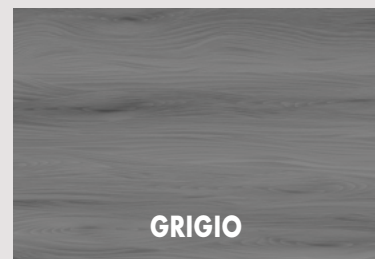

**GRIGIO**

COLORE TESSUTO



**BIANCO**

DIMENSIONI STRUTTURA

**3150x3150** h2400 mm

**4150x3150** h2400 mm

**4150x4000** h2400 mm



cod. XWL2930AB

cod. XWL4029AB

cod. XWL3737AB



cod. XWL2930AG

cod. XWL4029AG

cod. XWL3737AG



**SABBIA**

DIMENSIONI STRUTTURA

**3150x3150** h2400 mm

**4150x3150** h2400 mm

**4150x4000** h2400 mm



cod. XWL2930ZB

cod. XWL4029ZB

cod. XWL3737ZB



cod. XWL2930ZG

cod. XWL4029ZG

cod. XWL3737ZG



**ANTRACITE**

DIMENSIONI STRUTTURA

**3150x3150** h2400 mm

**4150x3150** h2400 mm

**4150x4000** h2400 mm



cod. XWL2930GB

cod. XWL4029GB

cod. XWL3737GB



cod. XWL2930GG

cod. XWL4029GG

cod. XWL3737GG





cod. XWL2930AA

cod. XWL4029AA

cod. XWL3737AA



cod. XWL2930AN

cod. XWL4029AN

cod. XWL3737AN



cod. XWL2930A

cod. XWL4029A

cod. XWL3737A



cod. XWL2930ZA

cod. XWL4029ZA

cod. XWL3737ZA



cod. XWL2930ZN

cod. XWL4029ZN

cod. XWL3737ZN



cod. XWL2930Z

cod. XWL4029Z

cod. XWL3737Z



cod. XWL2930GA

cod. XWL4029GA

cod. XWL3737GA



cod. XWL2930GN

cod. XWL4029GN

cod. XWL3737GN



cod. XWL2930G

cod. XWL4029G

cod. XWL3737G



# Pergola addossata Shadow

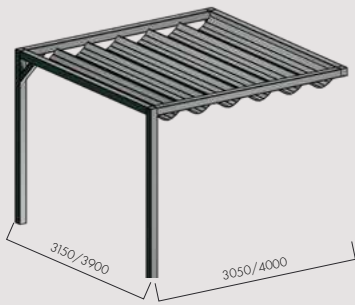

FINITURA LEGNO



**BIANCO**



**GRIGIO**

COLORE TESSUTO



**BIANCO**

DIMENSIONI STRUTTURA

**3150x3150** h2400 mm

**3150x4150** h2400 mm

**4150x3150** h2400 mm\*

**4150x4000** h2400 mm



cod. XWA2930AB



cod. XWA2930AG

cod. XWA2940AB

cod. XWA2940AG

cod. XWA4029AB

cod. XWA4029AG

cod. XWA3737AB

cod. XWA3737AG



**SABBIA**

DIMENSIONI STRUTTURA

**3150x3150** h2400 mm

**3150x4150** h2400 mm

**4150x3150** h2400 mm\*

**4150x4000** h2400 mm



cod. XWA2930ZB



cod. XWA2930ZG

cod. XWA2940ZB

cod. XWA2940ZG

cod. XWA4029ZB

cod. XWA4029ZG

cod. XWA3737ZB

cod. XWA3737ZG



**ANTRACITE**

DIMENSIONI STRUTTURA

**3150x3150** h2400 mm

**3150x4150** h2400 mm

**4150x3150** h2400 mm\*

**4150x4000** h2400 mm



cod. XWA2930GB



cod. XWA2930GG

cod. XWA2940GB

cod. XWA2940GG

cod. XWA4029GB

cod. XWA4029GG

cod. XWA3737GB

cod. XWA3737GG

\* la tenda scorre sul lato da 4m



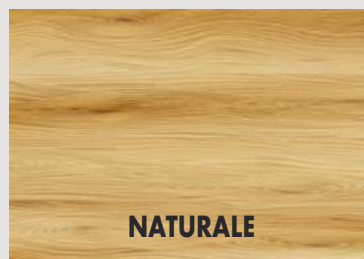
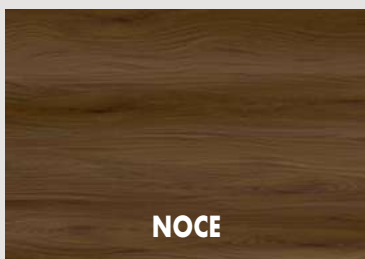
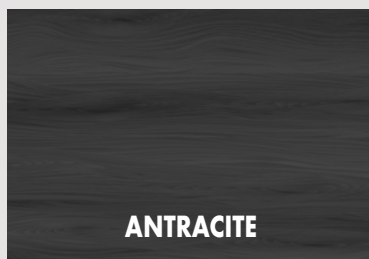

cod. XWA2930AA

cod. XWA2940AA

cod. XWA4029AA

cod. XWA3737AA



cod. XWA2930AN

cod. XWA2940AN

cod. XWA4029AN

cod. XWA3737AN



cod. XWA2930A

cod. XWA2940A

cod. XWA4029A

cod. XWA3737A



cod. XWA2930ZA

cod. XWA2940ZA

cod. XWA4029ZA

cod. XWA3737ZA



cod. XWA2930ZN

cod. XWA2940ZN

cod. XWA4029ZN

cod. XWA3737ZN



cod. XWA2930Z

cod. XWA2940Z

cod. XWA4029Z

cod. XWA3737Z



cod. XWA2930GA

cod. XWA2940GA

cod. XWA4029GA

cod. XWA3737GA



cod. XWA2930GN

cod. XWA2940GN

cod. XWA4029GN

cod. XWA3737GN



cod. XWA2930G

cod. XWA2940G

cod. XWA4029G

cod. XWA3737G



# Pergola Volo

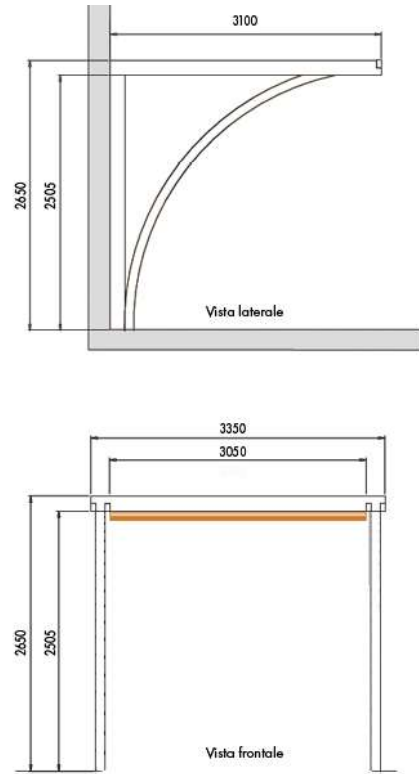

## PERGOLA VOLO

struttura addossata di Pino impregnato

**Pilastr**i con sezione **90x90** mm

**Travetti** accoppiati con sezione **145x45** mm

**Travi** con sezione **90x90** mm

**Archi** lamellari con sezione **90x90** mm

Tenda in Tessuto HDPE da 250 gr/mq di alta qualità, stabilizzato ai raggi UV, ombreggiante.

### FINITURA LEGNO

**BIANCO**

**GRIGIO**

### COLORE TESSUTO

**BIANCO**

**3350x3100** h2400 mm

cod. XWP3737AB

cod. XWP3737AG

**SABBIA**

**3350x3100** h2400 mm

cod. XWP3737ZB

cod. XWP3737ZG

**ANTRACITE**

**3350x3100** h2400 mm

cod. XWP3737GB

cod. XWP2930GG





La pergola addossata Volo è dedicata agli spazi esterni che richiedono grande versatilità. Grazie al particolare design della struttura, non vi sono supporti a terra che ingombrano lo spazio e con la tenda a movimentazione manuale è possibile creare zone soleggiate od ombreg-

giate a seconda delle necessità. La tenda scorrevole è proposta in tre colorazioni e in cinque colorazioni della struttura. È fornita compresa di carrucola per lo scorrimento e ferramenta inox e telo in HDPE da 250g/m<sup>2</sup> incluso.



**ANTRACITE**

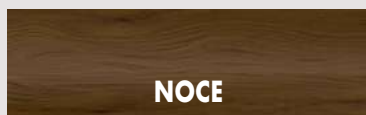

**NOCE**



**NATURALE**



cod. XWP3737AA



cod. XWP3737AN



cod. XWP3737A



cod. XWP3737ZA



cod. XWP3737ZN



cod. XWP3737Z



cod. XWP3737GA



cod. XWP3737GN



cod. XWP3737G



# Dadox spring



## DADOX SPRING

struttura libera autoportante di Pino impregnato

**Travi** con sezione **90x90 mm**

**Doppia corona:** superiore per i travi della copertura, ed una inferiore per la pavimentazione che è inclusa, smontata.

Tutti gli elementi che compongono la struttura sono realizzati con incastri legno-legno. La struttura è impreziosita da tenda scorrevole a movimento manuale e quattro griglie laterali.

La tenda è disponibile nella colorazione della pergola shadow (vedi pagina 8).



## DADOX SPRING

ART.	CODICE EAN	DIM. mm
XDAXTT	8018659017647	3120x3120







## DADOX

struttura libera autoportante di Pino impregnato

**Travi** con sezione **90x90 mm**

**Travetti superiori** **90x45 mm**

**Doppia corona:** superiore per i travi e inferiore per la **pavimentazione**, inclusa e smontata.

Struttura elegante e minimale, fornita completa di pavimentazione.

Tutti gli elementi che compongono la struttura sono realizzati con incastri legno-legno.

Il Dadox deve essere completato e arricchito con griglie per contraventare.



## DADOX 3x3

ART.	CODICE EAN	DIM. mm
XDAXL33	8018659075395	3120x3120

## DADOX 5x3

ART.	CODICE EAN	DIM. mm
XDAXL53	8018659075401	4950x3120

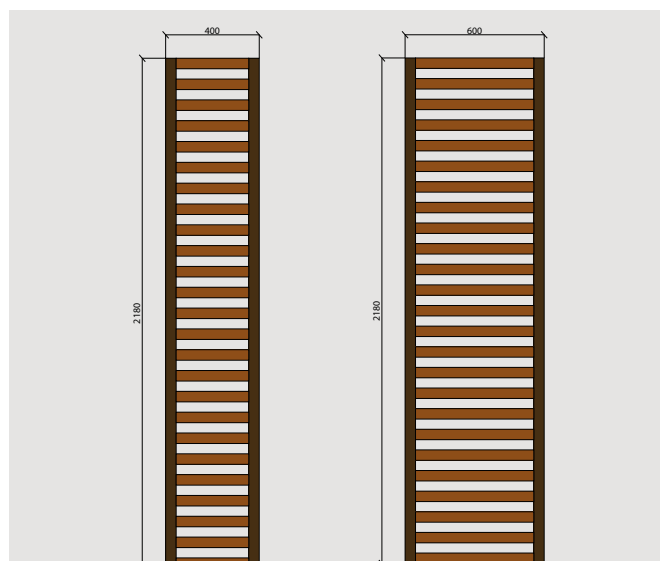

## GRIGLIE EDERA

ART.	CODICE EAN	DIM. mm
XGED224	8018659075357	400x2180
XGED226	8018659075364	600x2180



## Cubox

**CUBOX**

lamellare di Pino impregnato

**BASIC**

**Pilastri** lavorati in testa con sezione **90x90** mm

**Travetti** con sezione **45x90** mm

**8** controventature

Altezza sottotrave **2250** mm

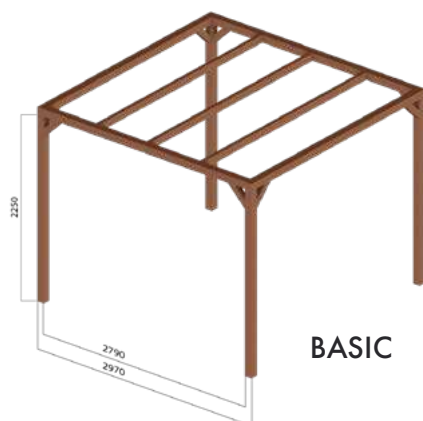
**CUBOX BASIC**

ART.	CODICE EAN	DIM. mm
XPKAB	8018659024805	3000x3000
XPKA	8018659002629	3000x3000 +4 laterali



**TELO IN TESSUTO ACRILICO** ROTOLO 9 METRI  
di tessuto 100% acrilico pesante circa 250 gr/m<sup>2</sup>.

ART.	CODICE EAN	DIM. mm
XPT7A	8018659880685	660x9000
XPT9A	8018659880692	860x9000





## CUBOX PLUS

lamellare di Pino impregnato

**Pilastr**i lavorati in testa con sezione **90x90** mm

**Travetti** con sezione **45x90** mm

**8** controventature

Altezza sottotrave **2250** mm

Tutti gli elementi che compongono la struttura sono realizzati con incastri legno-legno. Fornito con 8 pannelli laterali e 3 pannelli per la copertura in tessuto acrilico avorio, asolati per l'inserimento dei raccordi in ferro (inclusi nella fornitura della struttura).



## CUBOX PLUS

ART.	CODICE EAN	DIM. mm
XPNK	8018659007914	3000x3000



# Pronto Portico



Il **Progetto Pronto Portico** è un servizio pratico e veloce che mira a soddisfare la maggior parte delle richieste e delle esigenze del Cliente; offre la possibilità di avere un **preventivo immediato**, per una **struttura su misura** (porticati, strutture addossate), senza il sovrapprezzo causato dalla progettazione personalizzata.

Le strutture proposte sono progettate per un **montaggio semplice** e rapido e già **impregnate** con colorazione a scelta.; sono prodotte di **abete lamellare** di alta qualità, lavorato con **incastri legno-legno**, studiato con attacco a parete con banchina lavorata a coda di rondine, progettata con un'inclinazione pari a 8° e altezza sottotrave frontale pari a 225cm. La banchina a muro deve essere fissata con uno spazio sovrastante di almeno 30cm per permettere l'inserimento e l'incastro degli arcarecci. La **copertura** viene proposta **a parte** per permettere una maggiore libertà di scelta.

## TABELLA CARATTERISTICHE TECNICHE E DIMENSIONI

ART.	DIMENSIONI largh x profund	Num. Pilastrì	Sez. Pilastrì	Sez. Trave	Sez. Banchina	Sez. Arcarecci	Num. Arcarecci	H estradosso Banchina
XPV32	3000x2000	2	160x120	160x120	160x120	120x80	4	2720
XPV42	4000x2000	2	160x120	160x120	160x120	120x80	5	2720
XPV52	5000x2000	2	240x120	240x120	160x120	120x80	6	2800
XPV33	3000x3000	2	160x120	160x120	160x120	120x80	4	2860
XPV43	4000x3000	2	200x120	200x120	160x120	120x80	5	2900
XPV53	5000x3000	2	240x120	240x120	160x120	120x80	6	2940
XPV63	6000x3000	3	240x120	240x120	160x120	120x80	7	2940
XPV83	8000x3000	3	240x120	240x120	160x120	120x80	9	2940
XPV44	4000x4000	2	200x120	200x120	200x120	160x120	5	3060
XPV54	5000x4000	2	240x180	240x180	200x120	160x120	6	3110
XPV64	6000x4000	3	240x120	240x120	200x120	160x120	7	3110
XPV84	8000x4000	3	240x120	240x120	200x120	160x120	9	3110
XPV65	6000x5000	3	240x180	240x180	240x120	200x120	7	3270
XPV85	8000x5000	3	240x180	240x180	240x120	200x120	9	3270
XPV86	8000x6000	3	240x180	240x180	240x120	200x120	9	3410

### COLORI DISPONIBILI PER PRONTO PORTICO:



BIANCO



GRIGIO



ANTRACITE



NOCE NUOVO



TEAK





# Pronto Portico

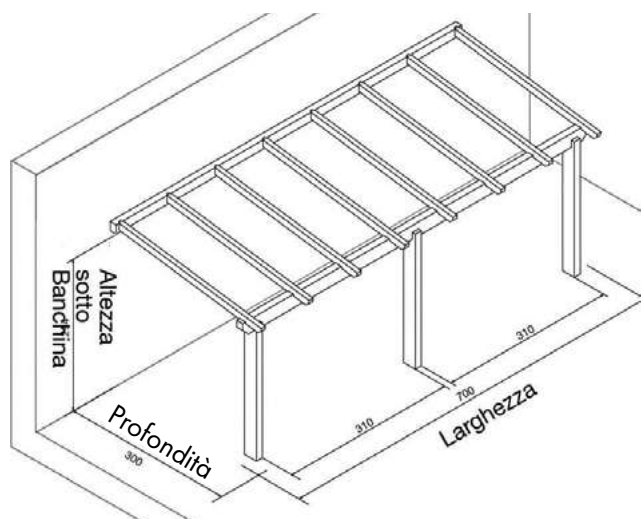

**PORTICO ADDOSSATO** - di **Abete lamellare** con colorazione scelta, inclinazione 8°, altezza sottotrave 225 cm, teste lavorate con taglio inclinato, attacco a parete con banchina a coda di rondine.

**COPERTURA** - non inclusa - a scelta. Classica: perlina di Abete impregnata da 20 mm e tegole canadesi rosse o verdi.

**FERRAMENTA** - è **compresa** quella necessaria per il montaggio della struttura in legno, (è esclusa la ferramenta per il fissaggio a terra, fissaggio a muro, viti e chiodi per la copertura).

**MONTAGGIO** - struttura studiata per un montaggio rapido e facile. (Tenere min. 30cm sopra la banchina)

**ATTENZIONE**

La Ditta Guercio S.p.A. proprietaria del marchio Forma declina ogni responsabilità sull'uso non corretto dei materiali proposti. La verifica statica dei carichi e dei problemi urbanistici dovrà essere effettuata da un tecnico abilitato, in funzione alla validità degli appoggi, del carico vento/neve, della copertura e del luogo dell'installazione.



# Pronto Portico

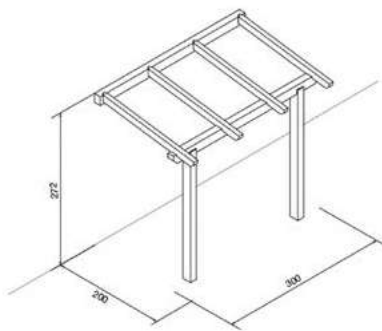

**3000x2000 mm** - Cod. XPV32

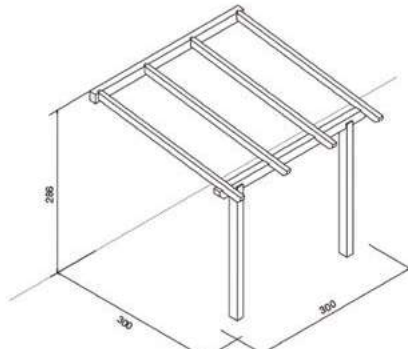

**3000x3000 mm** - Cod. XPV33

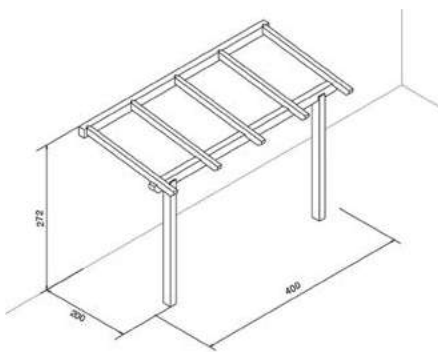

**4000x2000 mm** - Cod. XPV42

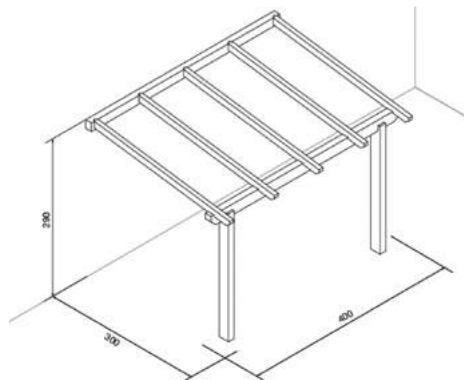

**4000x3000 mm** - Cod. XPV43

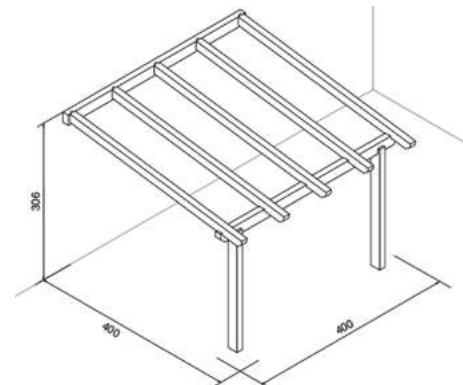

**4000x4000 mm** - Cod. XPV44

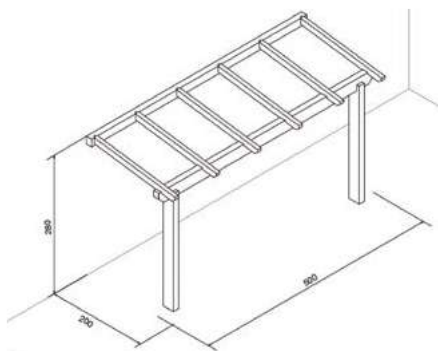

**5000x2000 mm** - Cod. XPV52

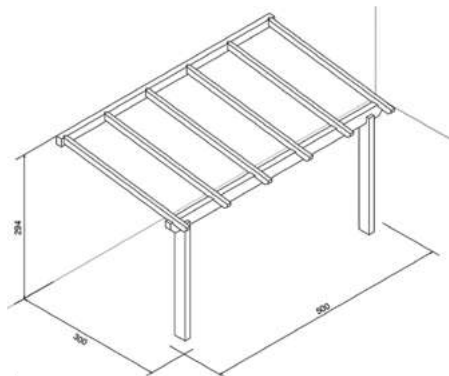

**5000x3000 mm** - Cod. XPV53

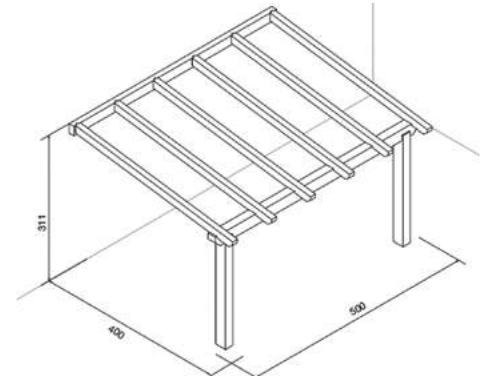

**5000x4000 mm** - Cod. XPV54

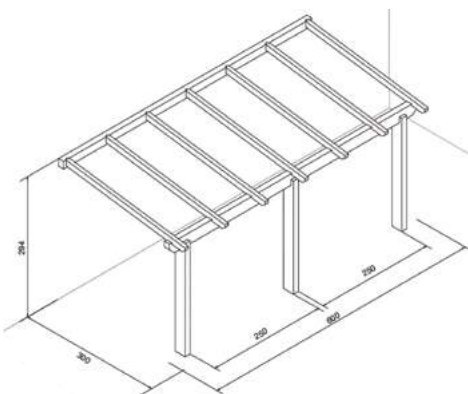

**6000x3000 mm** - Cod. XPV63

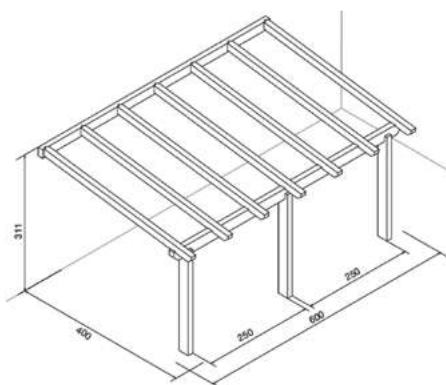

**6000x4000 mm** - Cod. XPV64

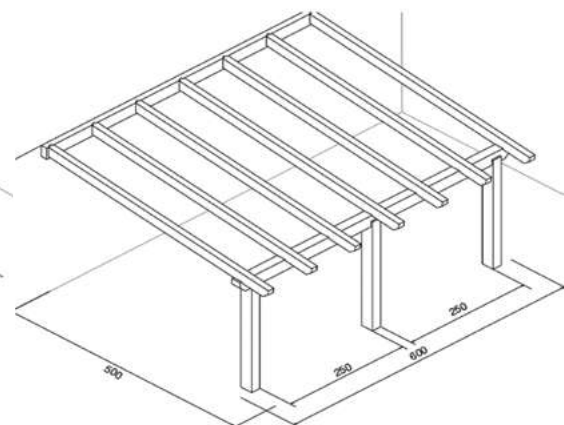

**6000x5000 mm** - Cod. XPV65





Il **Progetto Pronto Portico** è un servizio pratico e veloce che mira a soddisfare la maggior parte delle richieste e delle esigenze del Cliente; offre la possibilità di avere un **preventivo immediato**, per una **struttura su misura** (porticati, strutture addossate).

Le strutture proposte sono progettate per un **montaggio semplice** e rapido e già **impregnate** con colorazione a scelta; sono prodotte di **abete lamellare** di alta qualità, lavorato con **incastri legno-legno**, studiato con attacco a parete con banchina lavorata a coda di rondine, progettata con un'inclinazione pari a  $8^\circ$  e altezza sottotrave frontale pari a 225cm. La banchina a muro deve essere fissata con uno spazio sovrastante di almeno 30cm per permettere l'inserimento e l'incastro degli arcarecci. La **copertura** viene proposta **a parte** per permettere una maggiore libertà di scelta.

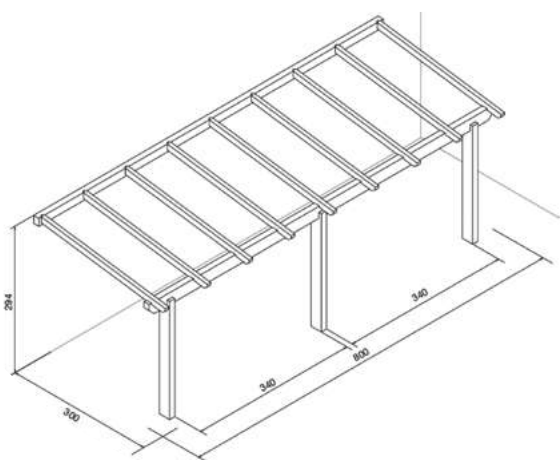

**8000x3000 mm** - Cod. XPV83

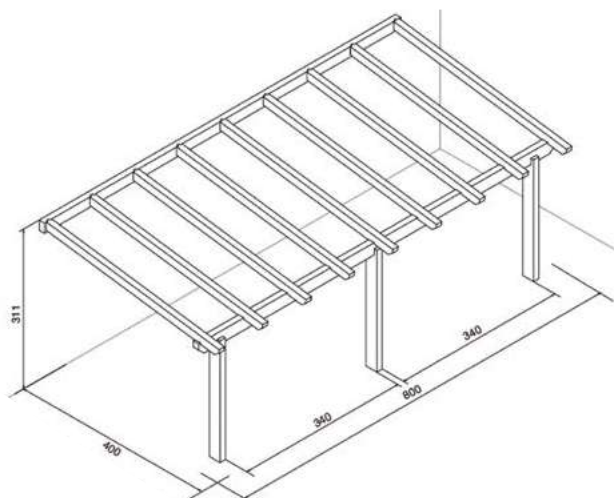

**8000x4000 mm** - Cod. XPV84

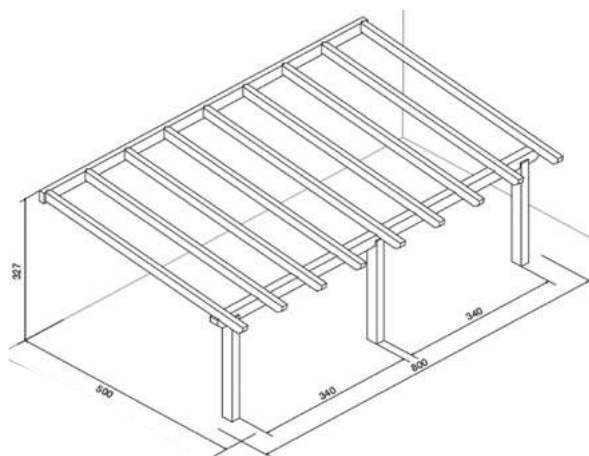

**8000x5000 mm** - Cod. XPV85

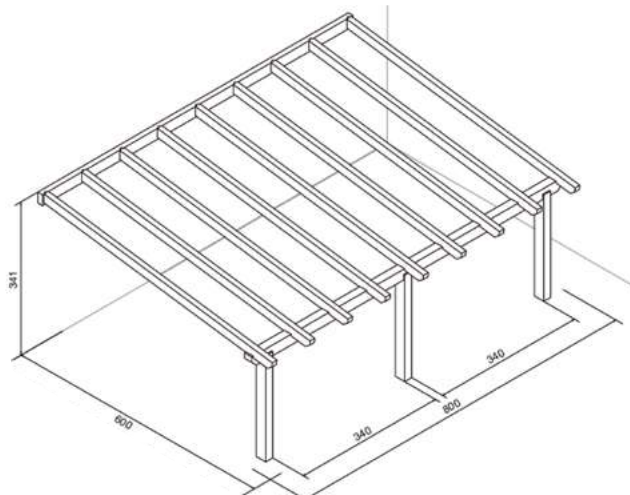

**8000x6000 mm** - Cod. XPV86



# Pergole AB+



## PERGOLE AB+™ 3848

lamellare di Abete rosso impregnato

**Pilastr**i con sezione **120x120 mm**

**Travetti** con sezione **80x120 mm**

**Arcarecci** con sezione **80x120 mm**

Altezza sottotrave **2250 mm**

Tutti gli elementi che compongono la struttura sono realizzati con incastri legno-legno. La struttura è formata da linee semplici e pulite, sintesi di classica eleganza, per chi è convinto che l'arredo in giardino debba essere anche bello oltre che funzionale. Per la copertura, Forma propone i teli di copertura in PVC.

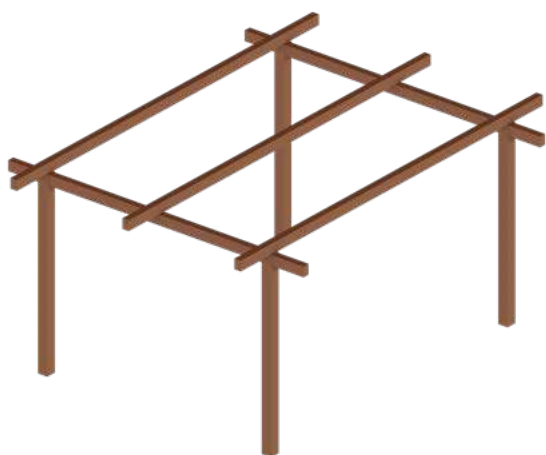

## PERGOLA AB+™ 3848

dim. 3800x4800 mm

ART.	CODICE EAN	DESCRIZIONE
SABP45	8018659026274	<b>NATURE</b> abete al naturale
SABP45T	8018659026281	<b>WOOD</b> teak, noce
SABP45V	8018659026298	<b>COLOR</b> impregnato bianco, grigio, antracite



## TELO DI COPERTURA

di tessuto ombreggiante mesh microforato.

Colore bianco.

ART.	CODICE EAN	DIM. mm
SABP45M	8018659025901	3800x4800





## PERGOLE ARCO

lamellare di Pino impregnato

**Pilastr**i con sezione **90x90 mm**

**Travetti** ad arco con sezione **45x120 mm**

**Arcarecci** con sezione **45x90 mm**

Altezza sottotrave **2250 mm**

Tutti gli elementi che compongono la struttura sono realizzati con incastri legno-legno per un montaggio senza piastre metalliche, dai risultati estetici eccellenti. Per la copertura, Forma propone i teli di copertura in rotolo di PVC in tessuto acrilico o policarbonato. Griglie e pali intermedi non inclusi.

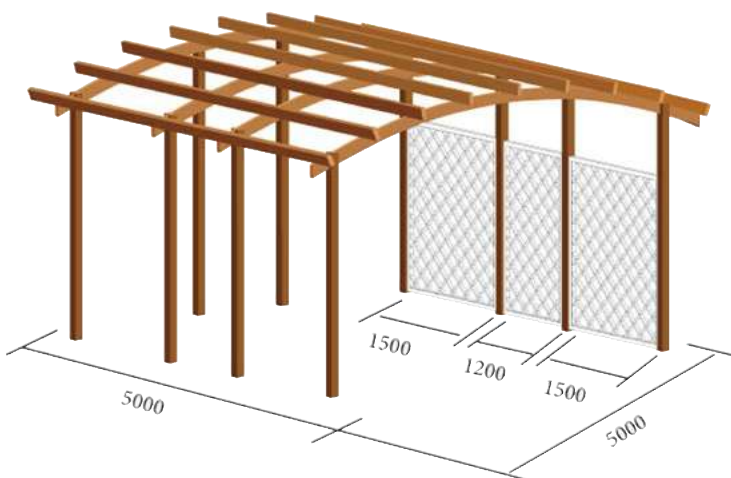
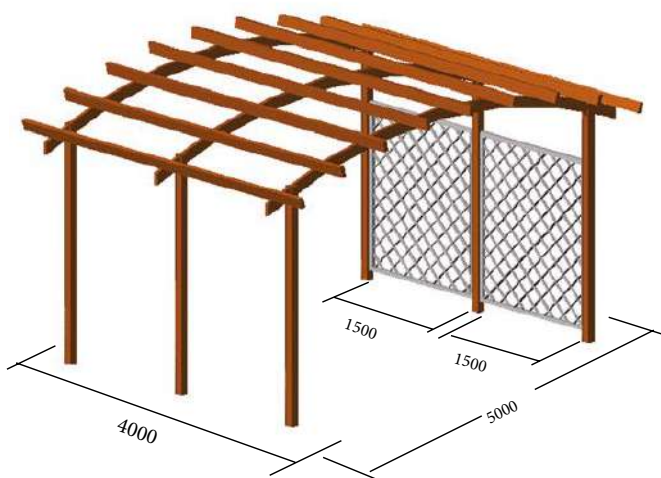

### PERGOLA AD ARCO 5x4

ART.	CODICE EAN	DIM. mm
XPA54	8018659005347	4000x5000

### PERGOLA AD ARCO 5x5

ART.	CODICE EAN	DIM. mm
XPA55	8018659870679	5000x5000



# Pergole Liberty

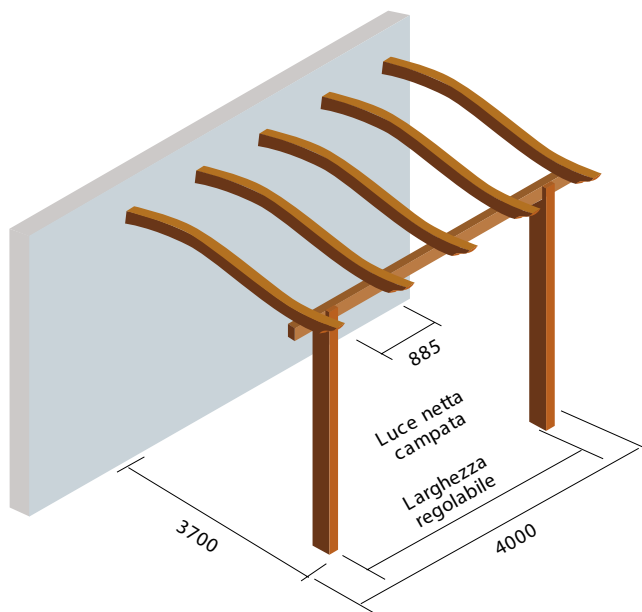

## PERGOLA LIBERTY ADDOSSATA 4x4

ART.	CODICE EAN	DIM. mm
XP44LIB	8018659872710	3700x4000

Altezza sottotrave a muro 2640 mm

completa di staffe di fissaggio a muro

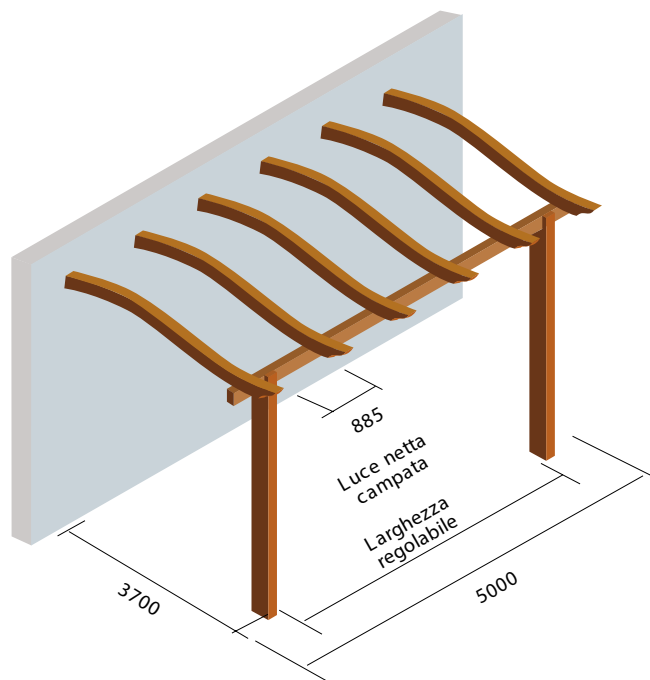

## PERGOLA LIBERTY ADDOSSATA 4x5

ART.	CODICE EAN	DIM. mm
XP54LIB	8018659872727	3700x5000

Altezza sottotrave a muro 2640 mm

completa di staffe di fissaggio a muro

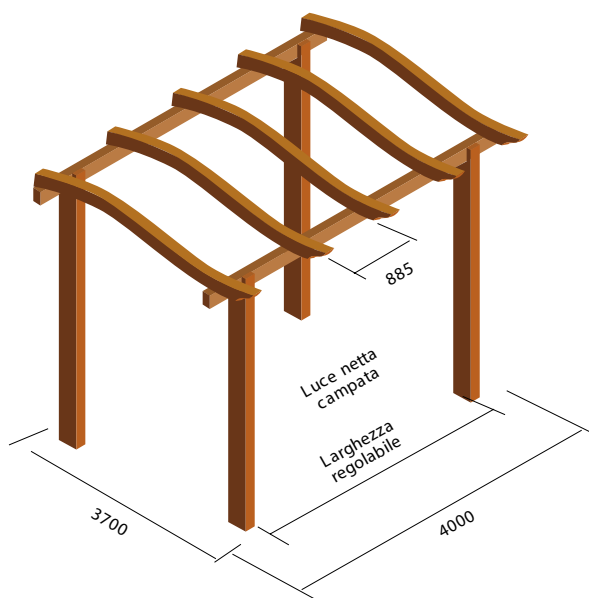

## PERGOLA LIBERTY LIBERA 4x4

ART.	CODICE EAN	DIM. mm
XP44LILI	8018659872796	3700x4000

Altezza sottotrave 2250 mm

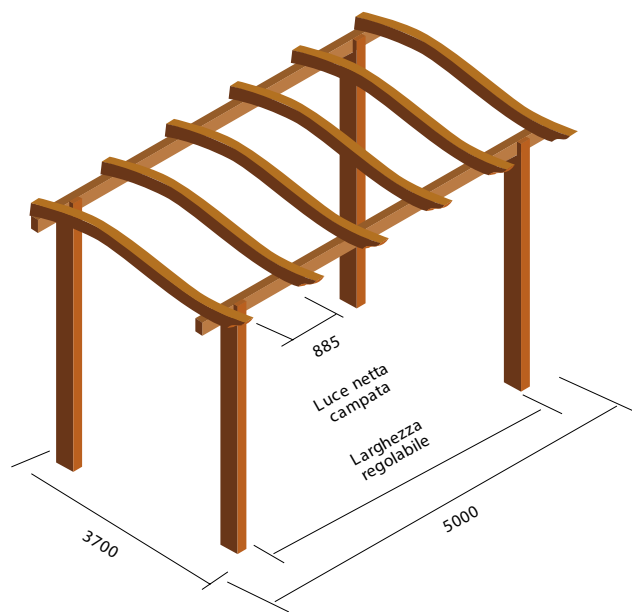

## PERGOLA LIBERTY LIBERA 4x5

ART.	CODICE EAN	DIM. mm
XP54LILI	8018659872994	3700x5000

Altezza sottotrave 2250 mm





## PERGOLE LIBERTY

lamellare di Pino impregnato

**Pilastr**i scanalati con sezione **90x140 mm**

**Travi** scanalati con sezione **90x140 mm**

**Arcarecci sagomati** liberty sezione **90x120 mm**

Altezza sottotrave **2250 mm**

Griglie e pali intermedi non inclusi.

Tutti gli elementi che compongono la struttura sono realizzati con incastri legno-legno per un montaggio senza piastre metalliche, dai risultati estetici eccellenti. Per la copertura, Forma propone coperture leggere come il policarbonato oppure i teli di PVC a strisce; in tal caso si consiglia l'inserimento di un raccordo metallico ogni 70 cm circa per irrobustire la struttura.



## TELO ASOLATO PER PERGOLA LIBERTY

di tessuto acrilico.

Colore avorio.

ART.	CODICE EAN	DIM. mm
CXLY	8018659007938	860x4000



## ARCARECCIO SAGOMATO PER PERGOLA LIBERTY

ART.	CODICE EAN	DIM. mm
XLASAG	8018659862506	3700x120x90



## RACCORDO PER COPERTURA

Si consiglia l'inserimento ogni 700 mm circa (5 raccordi per ogni campata)

ART.	CODICE EAN	DIM. mm
ZFHVPL	8018659971550	Ø18 x 855



# Pergole Urban 100



## PERGOLA LIBERA URBAN 100

di Pino lamellare impregnato in autoclave.

Pilasto ottagonale Ø105 mm

Travetti 35x115 mm

Arcarecci 35x95 mm

Altezza 2400 mm

La struttura è proposta in due dimensioni  
3000/4000 x 3000 mm.

ART.	BARCODE	DIM. mm
XP33LU	8018659050279	3000x3000
XP43LU	8018659050286	3000x4000



## PERGOLA ADDOSSATA URBAN 100

di Pino lamellare impregnato in autoclave.

Pilasto ottagonale Ø105 mm

Travetti 35x115 mm

Arcarecci 35x95 mm

Altezza 2400 mm

La struttura è proposta in due dimensioni  
3000/4000 x 3000 mm.

ART.	BARCODE	DIM. mm
XP33AU	8018659050453	3000x3000
XP43AU	8018659050460	3000x4000





## PERGOLE SUN

lamellare di Pino impregnato

**Pilastr**i lavorati in testa con sezione **90x90 mm**

**Travi** con sezione **45x145 mm**

**Arcarecci** smussati in testa e scanalati **45x120 mm**

Altezza sottotrave **2250 mm**

Progettato per coperture leggere (teli di copertura in PVC per le varie dimensioni a catalogo).

Tutti gli elementi che compongono la struttura sono realizzati con incastri legno-legno. Le Pergole Sun sono proposte in 12 dimensioni diverse per le strutture libere e 12 dimensioni per le addossate, tutte predisposte per l'inserimento di griglie. Nelle pagine seguenti sono riportate tutte le dimensioni delle Pergole Sun libere ed addossate e delle griglie inseribili,







## SEZIONE LATERALE - PALI INTERMEDI INCLUSI - GRIGLIE ESCLUSE

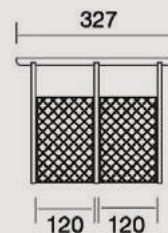
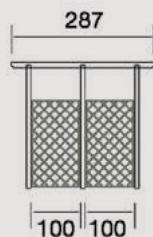

Dati tecnici e condizioni di fornitura riportati nella pagina precedente

## SEZIONE FRONTALE - PALI INTERMEDI e GRIGLIE ESCLUSE

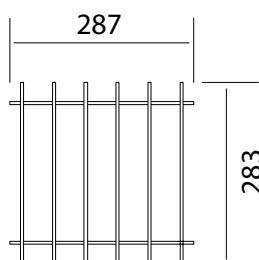
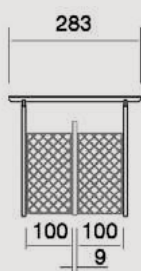

Cod. **XP2828SL**

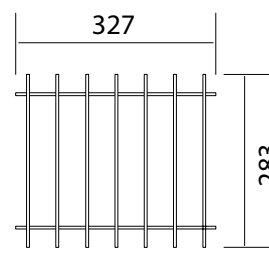

Cod. **XP2832SL**

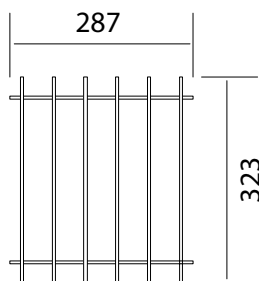
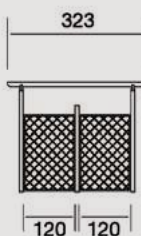

Cod. **XP3228SL**

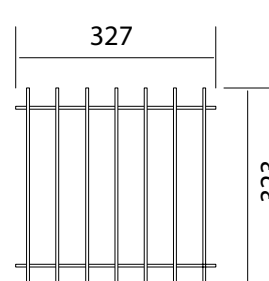

Cod. **XP3232SL**

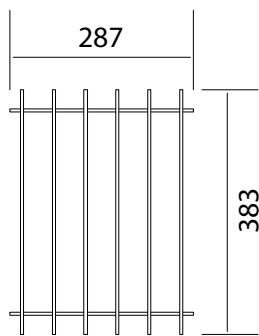
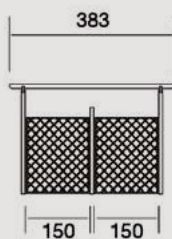

Cod. **XP3828SL**

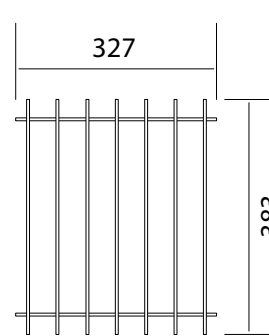

Cod. **XP3832SL**



ATTENZIONE: tutte le misure sono espresse in cm.

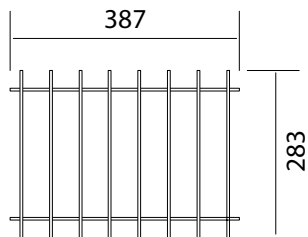
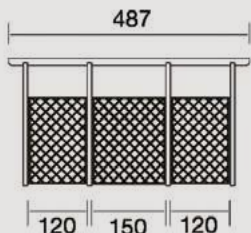
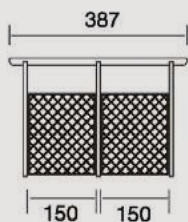

Cod. **XP2838SL**

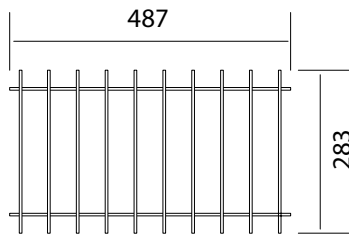

Cod. **XP2848SL**

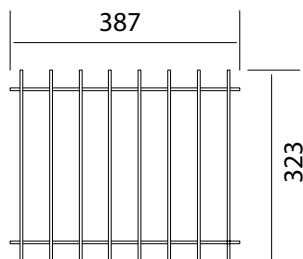

Cod. **XP3238SL**

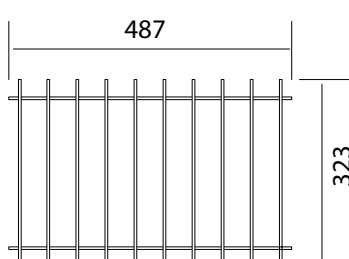

Cod. **XP3248SL**

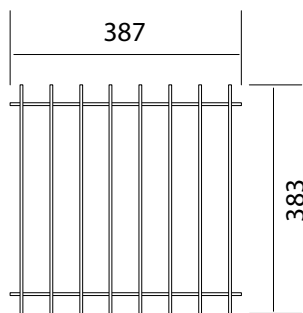

Cod. **XP3838SL**

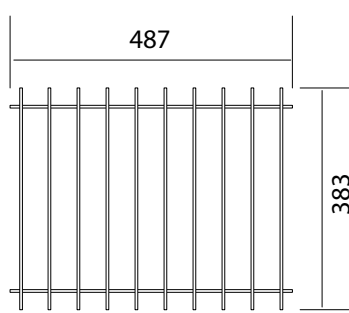

Cod. **XP3848SL**



## TELO PER PERGOLA LIBERA di PVC pesante 0,700 kg/m<sup>2</sup>.

Idrofugo, antimuffa e ignifugo Classe 2.  
È necessario che le strutture abbiano una pendenza min. di 5° (per scolo dell'acqua).  
Fornito con **mantovana da 150 mm** con retina per il fissaggio.

ART.	CODICE EAN	DIM. mm
XPTS	8018659002230	Su misura



## TELO IN PVC ROTOLO 9 METRI di PVC pesante 0,700 kg/m<sup>2</sup>.

Idrofugo e ignifugo Classe 2  
Colore bianco

ART.	CODICE EAN	DIM. mm
XPT7	8018659880104	660x9000
XPT9	8018659880111	860x9000

## TELO IN TESSUTO ACRILICO ROTOLO 9 METRI di tessuto 100% acrilico pesante circa 250 gr/m<sup>2</sup>.

Idrofugo e antimuffa  
Colore avorio

ART.	CODICE EAN	DIM. mm
XPT7A	8018659880685	660x9000
XPT9A	8018659880692	860x9000

# Pergole addossate Sun

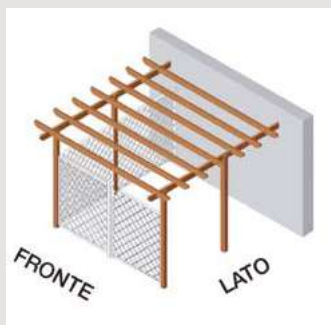

## SEZIONE LATERALE - PALI INTERMEDI INCLUSI - GRIGLIE ESCLUSE

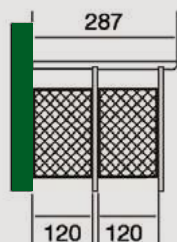

Dati tecnici e condizioni di fornitura riportati nella pagina precedente

## SEZIONE FRONTALE - PALI INTERMEDI e GRIGLIE ESCLUSE

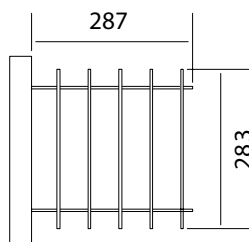
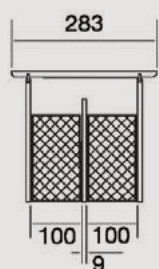

Cod. **XP28285A**

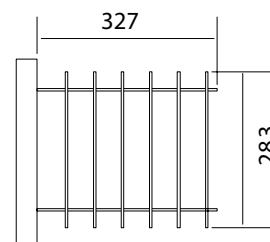

Cod. **XP28325A**

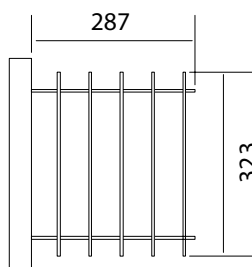
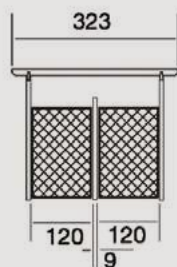

Cod. **XP32285A**

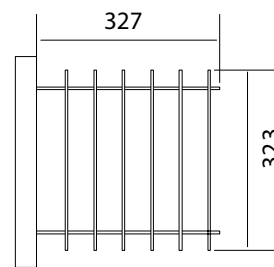

Cod. **XP32325A**

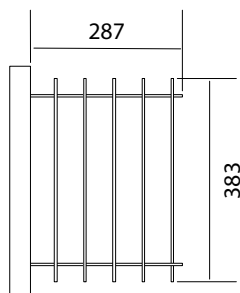
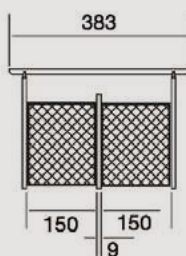

Cod. **XP38285A**

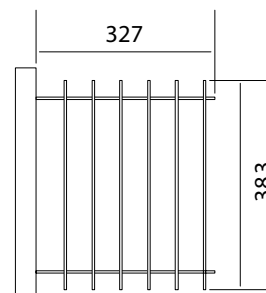

Cod. **XP38325A**



ATTENZIONE: tutte le misure sono espresse in cm.

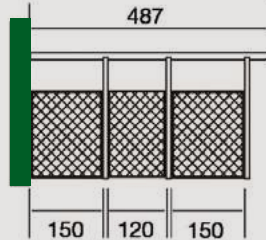
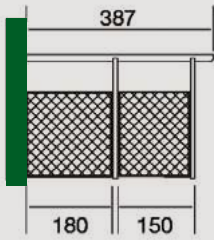

## TELO PER PERGOLA ADDOSSATA di PVC pesante 0,700 kg/m<sup>2</sup>.

Idrofugo, antimuffa e ignifugo Classe 2. È necessario che le strutture abbiano una pendenza min. di 5° (per scolo dell'acqua). Fornito con **mantovana da 150 mm** con retina per il fissaggio.

ART.	CODICE EAN	DIM. mm
XPTSA	8018659002223	Su misura



## TELO IN PVC ROTOLO 9 METRI di PVC pesante 0,700 kg/m<sup>2</sup>.

Idrofugo e ignifugo Classe 2  
Colore bianco

ART.	CODICE EAN	DIM. mm
XPT7	8018659880104	660x9000
XPT9	8018659880111	860x9000

## TELO IN TESSUTO ACRILICO ROTOLO 9 METRI di tessuto 100% acrilico pesante circa 250 gr/m<sup>2</sup>.

Idrofugo e antimuffa  
Colore avorio

ART.	CODICE EAN	DIM. mm
XPT7A	8018659880685	660x9000
XPT9A	8018659880692	860x9000

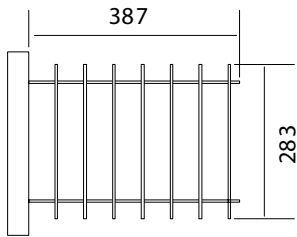

Cod. **XP2838SA**

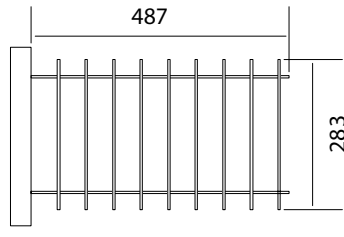

Cod. **XP2848SA**

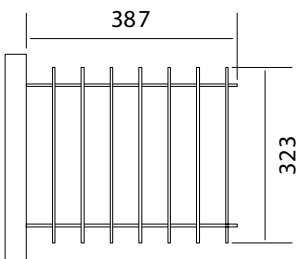

Cod. **XP3238SA**

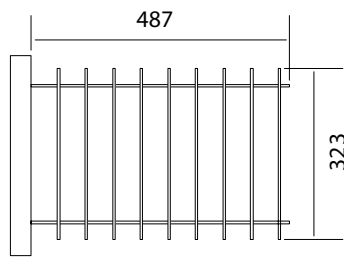

Cod. **XP3248SA**

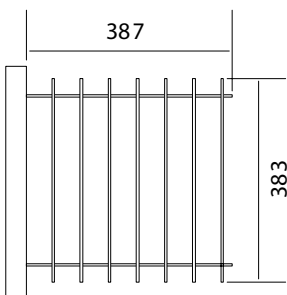

Cod. **XP3838SA**

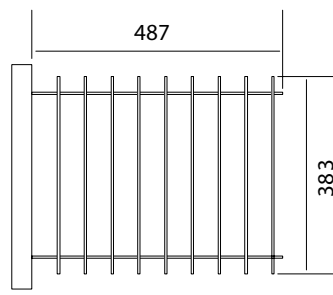

Cod. **XP3848SA**

# Pergole libere Classic

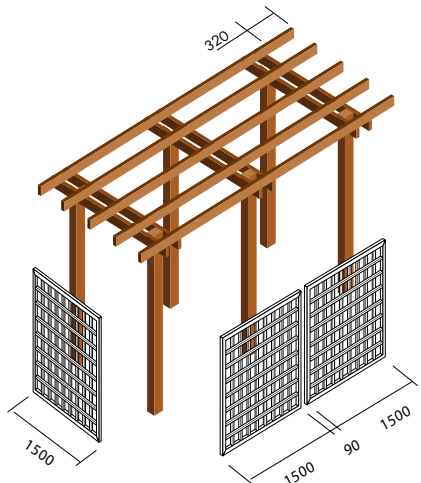

**PERGOLA LIBERA 4x2**

ART.	CODICE EAN	DIM. mm
XP42LL	8018659871348	4000x2000

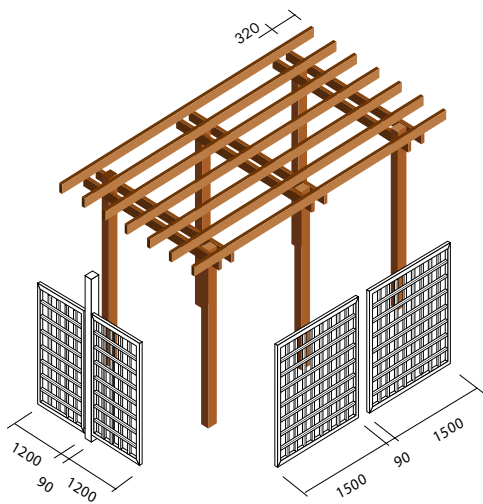

**PERGOLA LIBERA 4x3**

ART.	CODICE EAN	DIM. mm
XP43LL	8018659871317	4000x3000

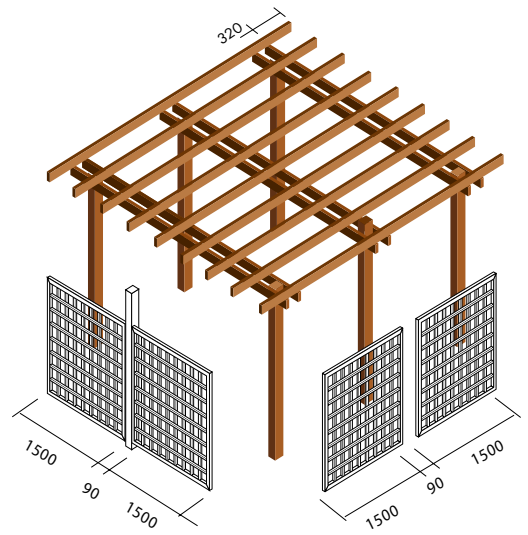

**PERGOLA LIBERA 4x4**

ART.	CODICE EAN	DIM. mm
XP44LL	8018659871324	4000x4000

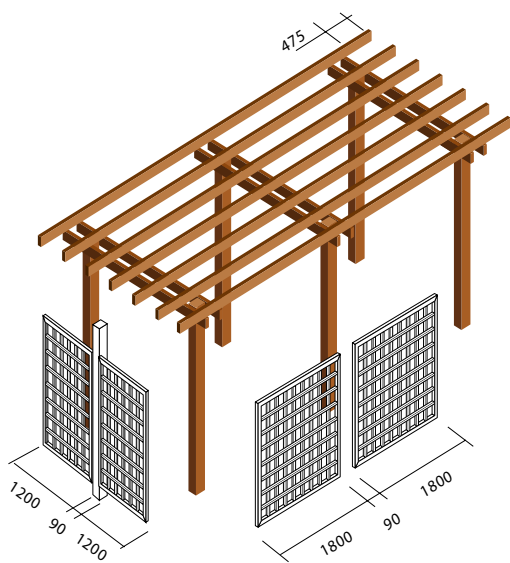

**PERGOLA LIBERA 5x3**

ART.	CODICE EAN	DIM. mm
XP53LL	8018659871355	5000x3000

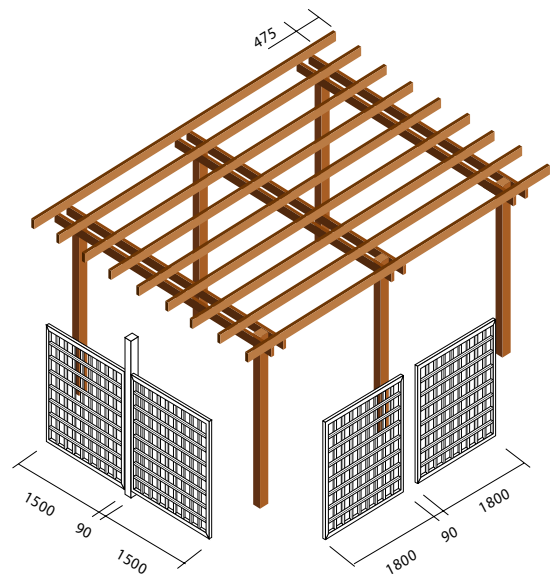

**PERGOLA LIBERA 5x4**

ART.	CODICE EAN	DIM. mm
XP54LL	8018659871362	5000x4000





## PERGOLE LIBERE CLASSIC

lamellare di Pino impregnato

**Pilastri** lavorati in testa con sezione **90x90 mm**

**Travi** con sezione **45x120 mm**

**Arcarecci** con sezione **45x90 mm**

Altezza sottotrave **2250 mm**

Griglie e pali intermedi non inclusi.

I pilastri sono inseriti tra due travetti e fissati con bullone passante; gli arcarecci sono posizionati sui travetti con giunti ad angolo. Per la copertura, Forma propone coperture leggere come i teli di PVC per le varie dimensioni a catalogo. I pilastri possono essere fissati al suolo tramite staffe o fioriere, secondo la pavimentazione sulla quale vengono posizionati.

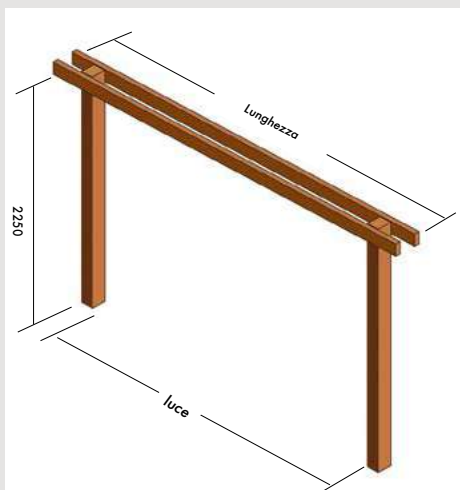

## ELEMENTI MODULARI PER PERGOLA LIBERA

di Pino impregnato in autoclave.

Altezza sottotrave **2250 mm**

Forniti compresi di bulloni zincati.

ART.	CODICE EAN	LUNGHEZZA mm	ALTEZZA TOT mm	LUCE mm
XP2LP	8018659870280	2000	2350	1500
XP3LP	8018659870297	3000	2350	2490
XP4LP	8018659870389	4000	2350	3090
XP5LP	8018659870488	5000	2350	4380



# Pergole addossate Classic

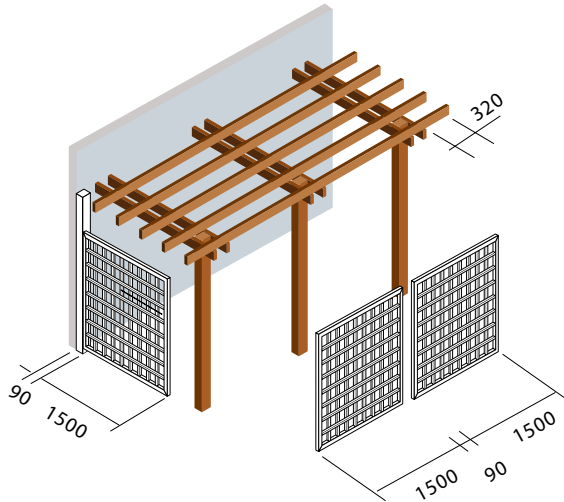

**PERGOLA ADDOSSATA 4x2**

ART.	CODICE EAN	DIM. mm
XP42AL	8018659871416	4000x2000

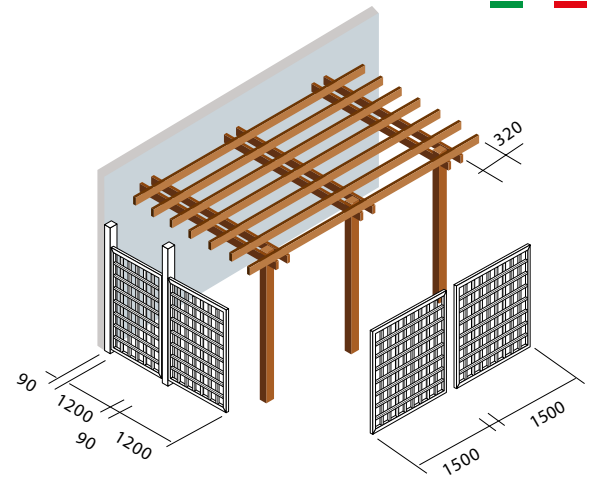

**PERGOLA ADDOSSATA 4x3**

ART.	CODICE EAN	DIM. mm
XP43AL	8018659871430	4000x3000

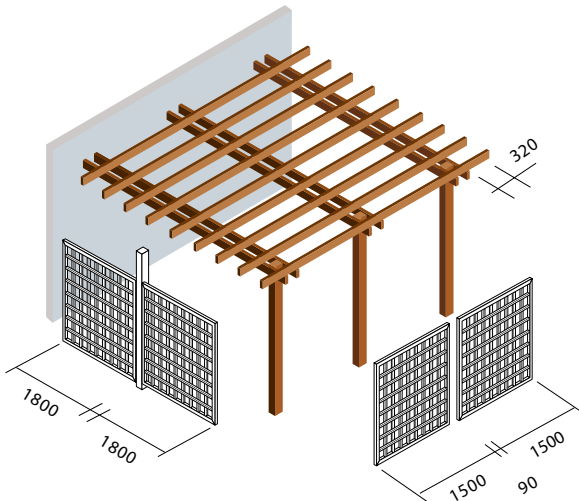

**PERGOLA ADDOSSATA 4x4**

ART.	CODICE EAN	DIM. mm
XP44AL	8018659871447	4000x4000

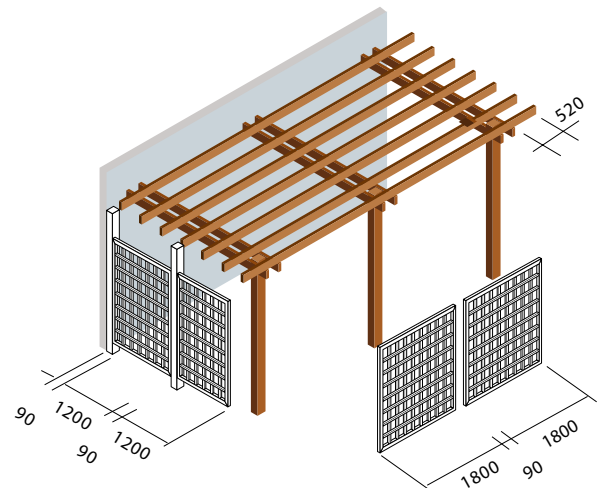

**PERGOLA ADDOSSATA 5x3**

ART.	CODICE EAN	DIM. mm
XP53AL	8018659871454	5000x3000

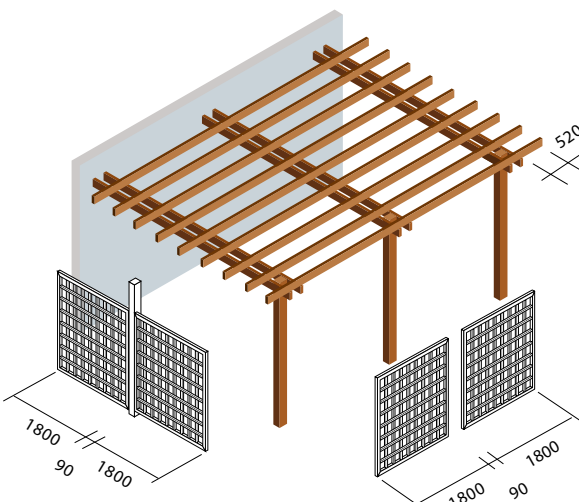

**PERGOLA ADDOSSATA 5x4**

ART.	CODICE EAN	DIM. mm
XP54AL	8018659871461	5000x4000







## PERGOLE ADDOSSATE CLASSIC

lamellare di Pino impregnato

**Pilastr**i lavorati in testa con sezione **90x90** mm

**Travi** con sezione **45x120** mm

**Arcarecci** con sezione **45x90** mm

Altezza sottotrave **2250** mm

Griglie e pali intermedi non inclusi.

Si eseguono su richiesta pergole addossate su misura. In alternativa, gli elementi modulari possono essere utilizzati per costruire strutture personalizzate. Tutte le pergole addossate sono fornite comprese di staffe per l'ancoraggio a muro. Per la copertura, Forma propone coperture leggere come i teli di PVC per le varie dimensioni a catalogo.

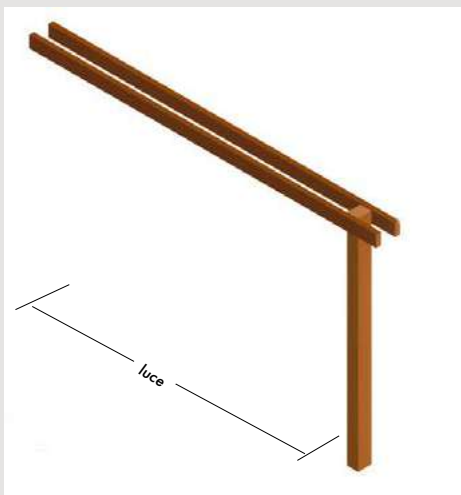

## ELEMENTI MODULARI PER PERGOLA ADDOSSATA

di Pino impregnato in autoclave.

Altezza sottotrave **2250** mm

Forniti compresi di bulloni zincati e ferramenta per ancoraggio a muro.

**Su richiesta è possibile effettuare sagomature in testa ai travetti.**

ART.	CODICE EAN	LUNGHEZZA mm	LUCE mm
XP2AP	8018659870365	2000	1590
XP3AP	8018659870372	3000	2580
XP4AP	8018659870440	4000	3690
XP5AP	8018659870570	5000	4470



# Pergole a doppia falda Classic



## PERGOLE DOPPIA FALDA CLASSIC

lamellare di Pino impregnato **Pilastri** e **catena** con sezione **90x90 mm** **Travi** con sezione **45x145 mm**  
**Arcarecci** con sezione **45x90 mm** Altezza sottotrave **2250 mm** Griglie e pali intermedi non inclusi.

### PERGOLA DOPPIA FALDA CLASSIC

ART.	CODICE EAN	DIM. mm
XP3745D	8018659870402	3810x5000

**Pilastro 90x90mm - Trave 45x90mm**

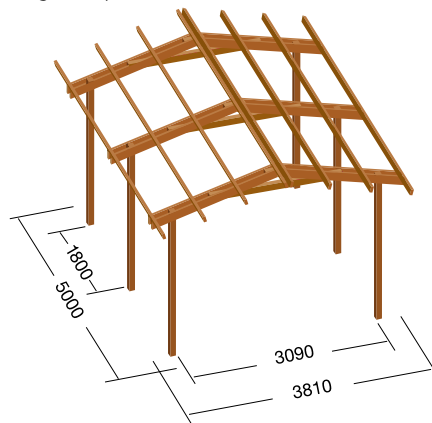
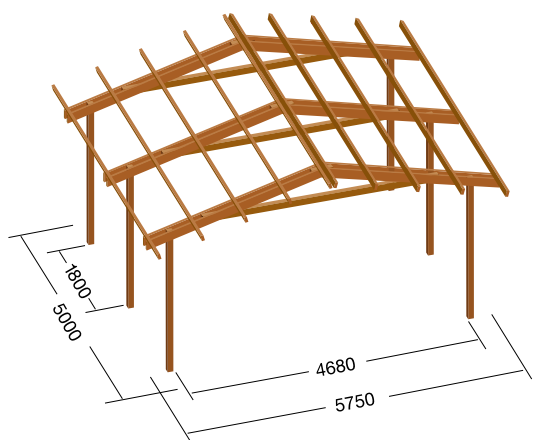

### PERGOLA DOPPIA FALDA CLASSIC L

ART.	CODICE EAN	DIM. mm
XP5750D	8018659870419	5750x5000

**Pilastro 90x90mm - Trave 45x90mm**

## MODULI PER PERGOLE A DOPPIA FALDA

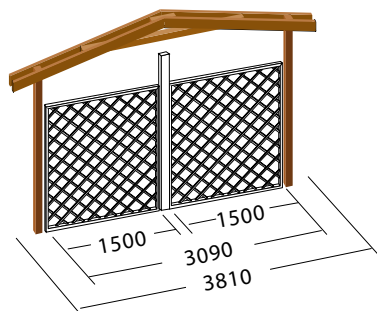

### DOPPIA FALDA CLASSIC

ART.	CODICE EAN
XC375	8018659870457

**Luce 3810mm**

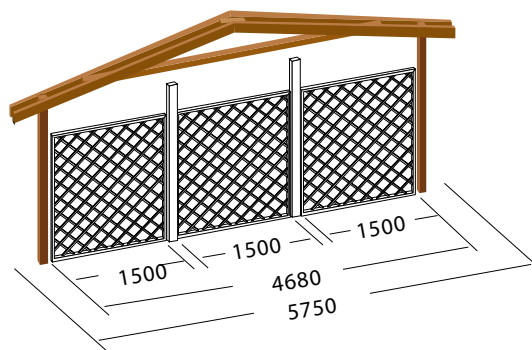

### DOPPIA FALDA CLASSIC L

ART.	CODICE EAN
XC575	8018659870464

**Luce 5750mm**

N.B. Griglie e pali intermedi non inclusi.





## PERGOLE EASY

lamellare di Pino impregnato

**Pilastr**i con sezione **90x90 mm**

**Travetti** portanti con sezione **45x145 mm**

**Capriate** con sezione **45x120 mm**

**Arcarecci** con sezione **95x35 mm**

Tutti gli elementi che compongono la struttura sono realizzati con incastri legno-legno per un rapido montaggio senza piastre metalliche. Questo modello è progettato per coperture leggere e Forma propone dei teli di copertura in PVC interi o a strisce per le varie dimensioni a catalogo.

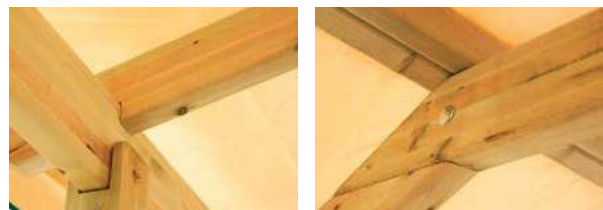
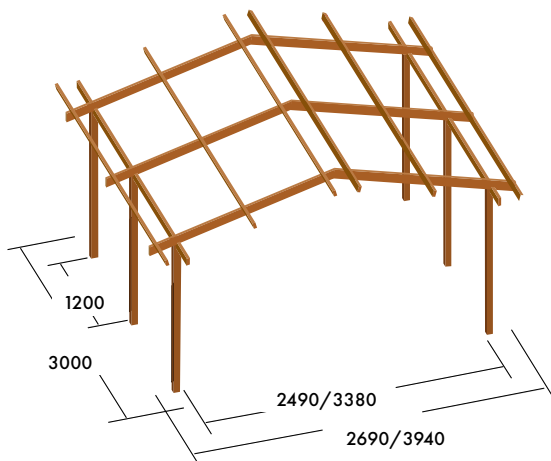

## PERGOLA EASY

ART.	CODICE EAN	DIM. mm
XPEA33	8018659872758	2960x3000
XPEA43	8018659872765	3940x3000

Altezza sotto trave 2250 mm



## TELO PVC PERGOLA EASY

di PVC pesante 0,700 Kg/m<sup>2</sup>. Idrofugo e ignifugo Classe2.

ART.	CODICE EAN	DIM. mm	PER PERGOLA
XP33ET	8018659880722	3000x3000	XPEA33
XP43ET	8018659880739	4000x3000	XPEA43







# GAZEBO





# Gazebo Plus

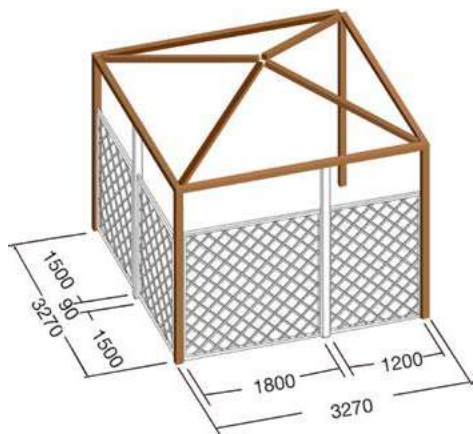

## GAZEBO MEDIO PLUS

ART.	CODICE EAN	DIM. mm
XP3535GO	8018659872222	3270x3270

Altezza alla cuspide 3190 mm

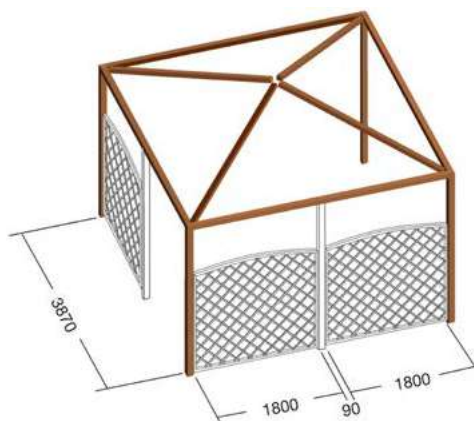

## GAZEBO LARGE PLUS

ART.	CODICE EAN	DIM. mm
XP4242GO	8018659872239	3870x3870

Altezza alla cuspide 3220 mm

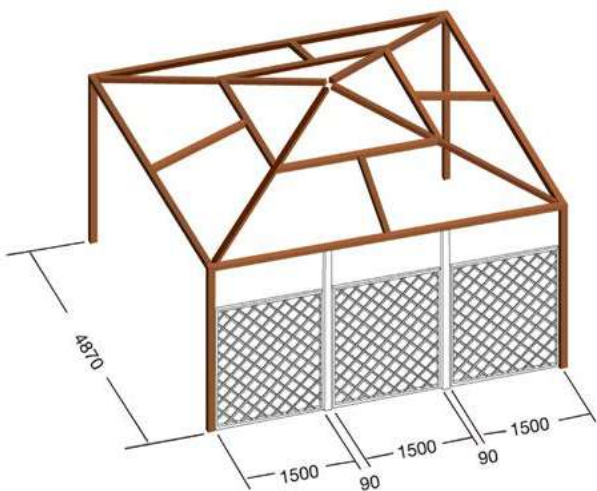

## GAZEBO SUPER PLUS

ART.	CODICE EAN	DIM. mm
XP4848GO	8018659872246	4870x4870

Altezza alla cuspide 3290 mm

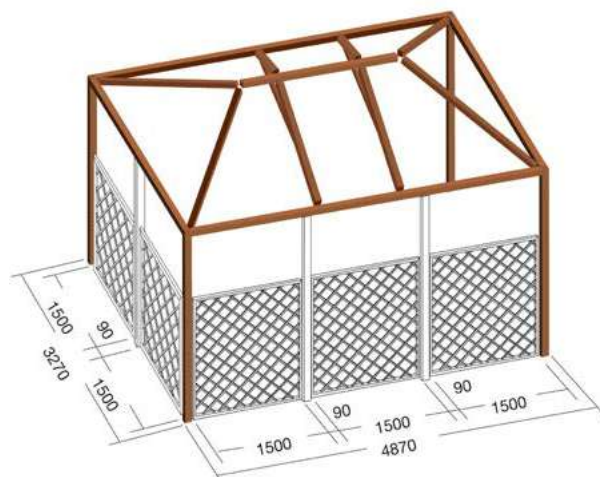

## GAZEBO RETTANGOLARE MEDIUM PLUS

ART.	CODICE EAN	DIM. mm
XP4933GRO	8018659872253	4870x3270

Altezza alla cuspide 3020 mm

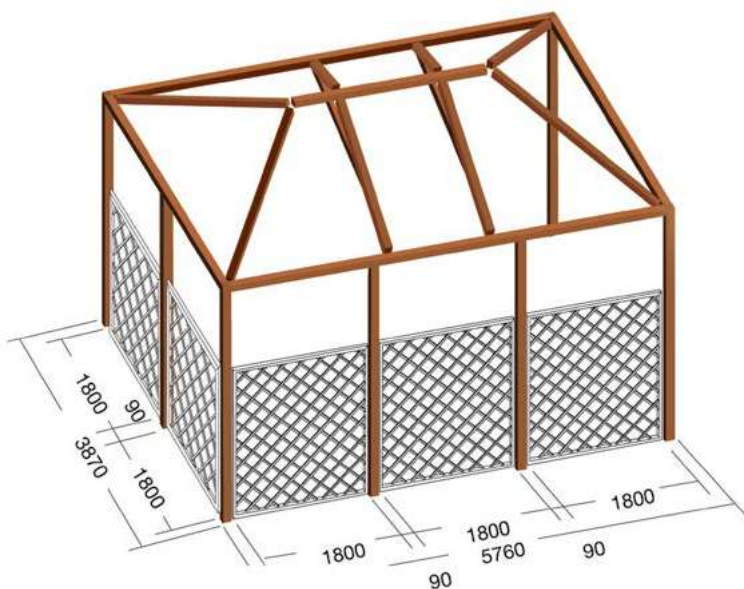

## GAZEBO RETTANGOLARE LARGE PLUS

N°6 montanti intermedi compresi nella struttura (griglie escluse).

ART.	CODICE EAN	DIM. mm
XP5739GRO	8018659872260	5760x3870

Altezza alla cuspide 3030 mm





## GAZEBO PLUS

lamellare di Pino impregnato

**Pilastrì lamellari** con sezione **ottagonale Ø105 mm**

**Corona** listoni con sezione **45x145 mm**

**Colmo** listoni con sezione **45x120 mm**

**Cantionali** listoni con sezione **45x120 mm**

Altezza sottotrave **2250 mm**

Griglie e pali intermedi non inclusi.

Tutti gli elementi che compongono la struttura sono realizzati con incastri legno-legno per un montaggio senza piastre metalliche. I gazebo possono essere fissati al suolo tramite staffe o fioriere, secondo la pavimentazione sulla quale vengono posizionati. Per la copertura dei gazebo, Forma propone i teli di copertura in PVC per le varie dimensioni a catalogo.



## BASE OCTO NERA

di acciaio verniciato con polveri esossidiche.

Supporto per **palo ottagonale** sezione Ø105 mm.



ART.	CODICE EAN	DIM. mm
ZFHVO105	8018659005484	Ø105



## TELI PVC PER GAZEBO PLUS

di PVC pesante 0,700 kg/m<sup>2</sup>.

Idrofugo e ignifugo Classe 2.

Colore bianco con bordo verde.

ART.	CODICE EAN	DIM. mm
XP3535T	8018659880029	3270x3270
XP4242T	8018659880036	3870x3870
XP4848T	8018659880043	4870x4870
XP493T	8018659880371	4870x3270
XP573T	8018659880395	5760x3870

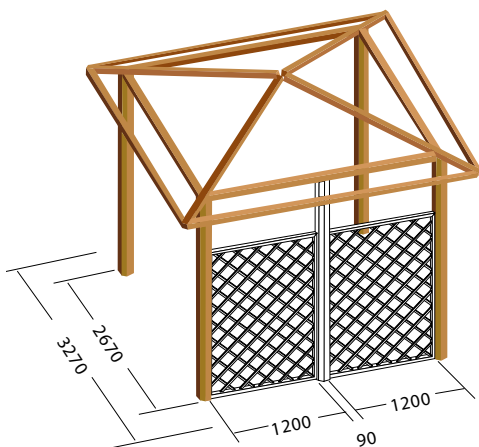

## GAZEBO FLOS QUADRO SMALL

ART.	CODICE EAN	DIM. mm
XPSS	8018659005286	3270x3270

Altezza alla cuspide 3010 mm

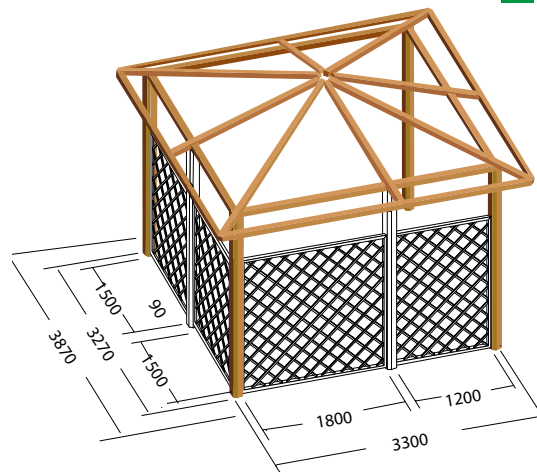

## GAZEBO FLOS QUADRO MEDIUM

ART.	CODICE EAN	DIM. mm
XPSM	8018659005293	3870x3870

Altezza alla cuspide 3120 mm

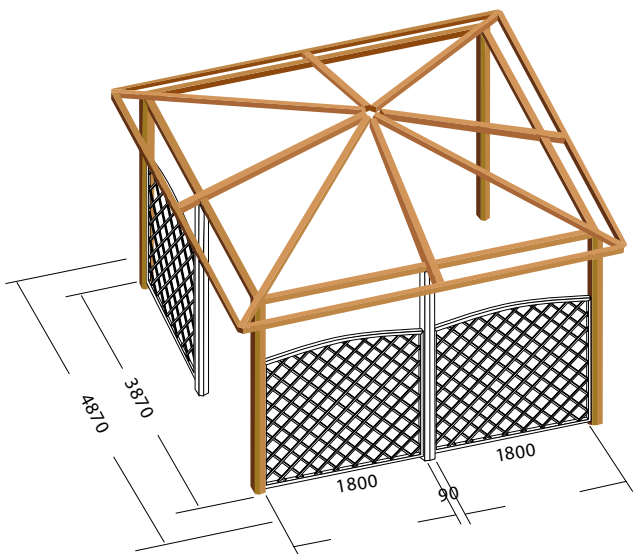

## GAZEBO FLOS QUADRO LARGE

ART.	CODICE EAN	DIM. mm
XPSL	8018659005262	4870x4870

Altezza alla cuspide 3190 mm

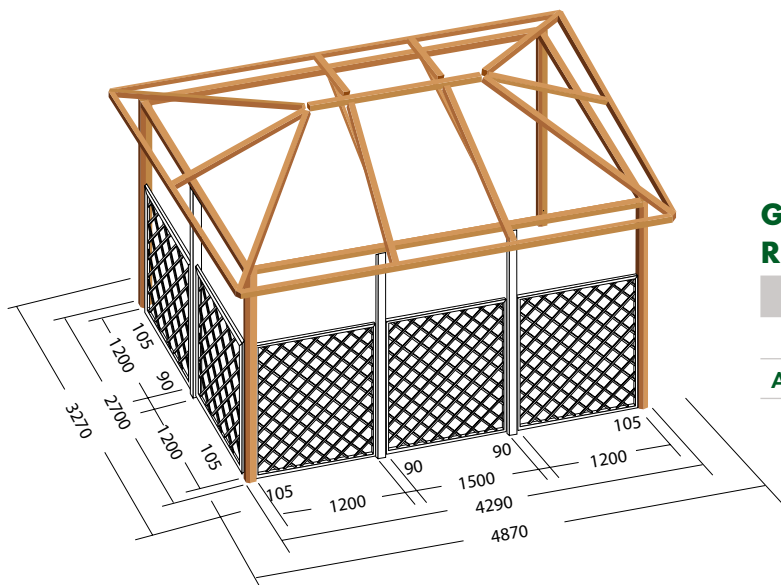

## GAZEBO FLOS RETTANGOLARE

ART.	CODICE EAN	DIM. mm
XPSR	8018659005279	4870x3270

Altezza alla cuspide 3090 mm





## GAZEBO FLOS

lamellare di Pino impregnato

**Pilastrini lamellari** con sezione **ottagonale Ø105 mm**

**Corona interna** listoni con sezione **45x145 mm**

**Corona esterna** listoni massello con sezione **20x95 mm**

**Cantionali** listoni con sezione **45x120 mm**

Altezza sottotrave **2250 mm**

Griglie e pali intermedi non inclusi.

La struttura ha il tetto a falda e tutti gli elementi che la compongono sono realizzati con incastri legno-legno per un rapido montaggio senza piastre metalliche. I gazebo possono essere fissati al suolo tramite staffe o fioriere, secondo la pavimentazione sulla quale vengono posizionati. Per la copertura dei gazebo, Forma propone i teli di copertura in PVC per le varie dimensioni a catalogo.



## BASE OCTO NERA

di acciaio verniciato con polveri esossidiche.

Supporto per **palo ottagonale** sezione Ø105 mm.



ART.	CODICE EAN	DIM. mm
ZFHV0105	8018659005484	Ø105



## TELI PVC PER GAZEBO FLOS

di PVC pesante 0,700 kg/m<sup>2</sup>.

Idrofugo e ignifugo Classe 2.

Colore bianco con bordo verde.

ART.	CODICE EAN	DIM. mm
XP3535T	8018659880029	3270x3270
XP4242T	8018659880036	3870x3870
XP4848T	8018659880043	4870x4870
XP493T	8018659880371	4870x3270

# Gazebo Quadri

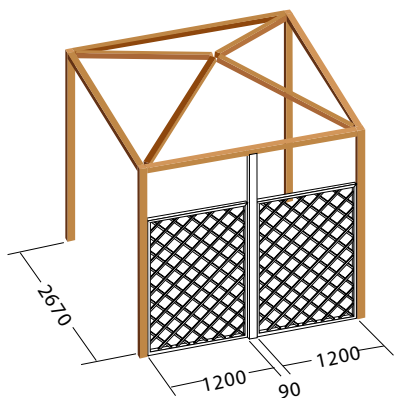

## GAZEBO QUADRO 27

ART.	CODICE EAN	DIM. mm
XP2727G	8018659870013	2670x2670
Altezza alla cuspide 3010 mm		
Altezza sottotrave 2250 mm		

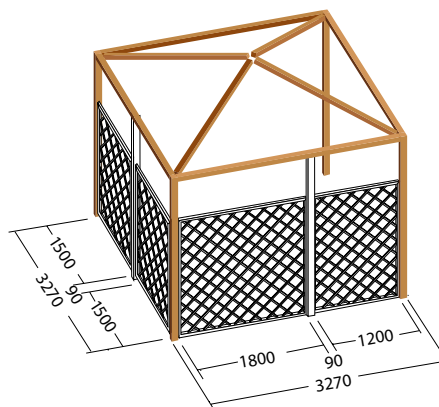

## GAZEBO QUADRO 35

ART.	CODICE EAN	DIM. mm
XP3535G	8018659870020	3270x3270
Altezza alla cuspide 3010 mm		
Altezza sottotrave 2250 mm		

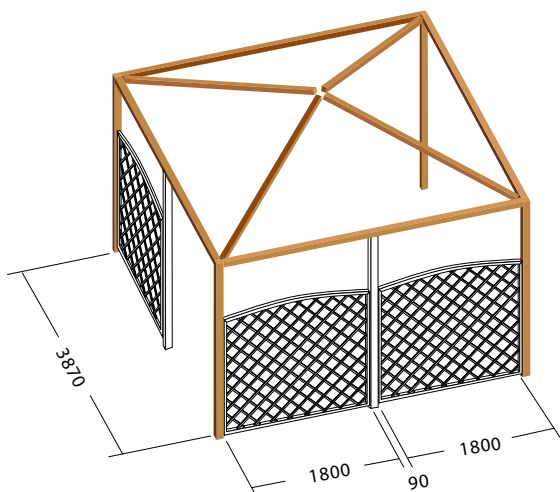

## GAZEBO QUADRO 42

ART.	CODICE EAN	DIM. mm
XP4242G	8018659870037	3870x3870
Altezza alla cuspide 3220 mm		
Altezza sottotrave 2250 mm		

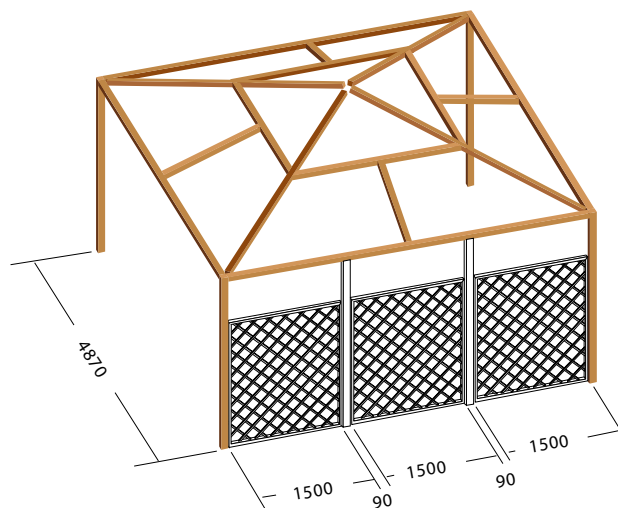

## GAZEBO QUADRO 48

ART.	CODICE EAN	DIM. mm
XP4848G	8018659870044	4870x4870
Altezza alla cuspide 3290 mm		
Altezza sottotrave 2250 mm		



## GAZEBO BASIC CON TELO BIANCO di Pino lamellare impregnato in autoclave.

Pilastrini 70x70 mm

Cantonalini listoni 55x72 mm

Struttura fornita con 8 controventature completa di telo in PVC 400 gr/m<sup>2</sup>.

ART.	CODICE EAN	DIM. mm
XP33GTP	8018659870709	3000x3000
Altezza sottotrave 2150 mm		





## GAZEBO QUADRI

lamellare di Pino impregnato

**Pilastrini lamellari** con sezione **90x90 mm**

**Corona** listoni con sezione **45x145 mm**

**Cantonali** listoni con sezione **45x120 mm**

Griglie e pali intermedi non inclusi.

Tutti gli elementi che compongono la struttura sono realizzati con incastri legno-legno per un montaggio senza piastre metalliche. I gazebo possono essere fissati al suolo tramite staffe o fioriere, secondo la pavimentazione sulla quale vengono posizionati. Per la copertura dei gazebo, Forma propone i teli di copertura in PVC per le varie dimensioni a catalogo.

## MONTANTE LAMELLARE

di Pino lamellare impregnato.

Studiato per il montaggio delle griglie nel gazebo.

La fresatura in testa si incastra nel travetto.

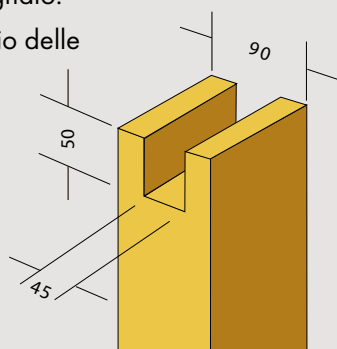

ART.	CODICE EAN	DIM. mm
XMO99L	8018659835050	2300x90x90



## TELI PVC PER GAZEBO QUADRI

di PVC pesante 0,700 kg/m<sup>2</sup>.

Idrofugo e ignifugo Classe 2.

Colore bianco con bordo verde.

ART.	CODICE EAN	DIM. mm
XP2727T	8018659880012	2670x2670
XP3535T	8018659880029	3270x3270
XP4242T	8018659880036	3870x3870
XP4848T	8018659880043	4870x4870

# Gazebo rettangolari

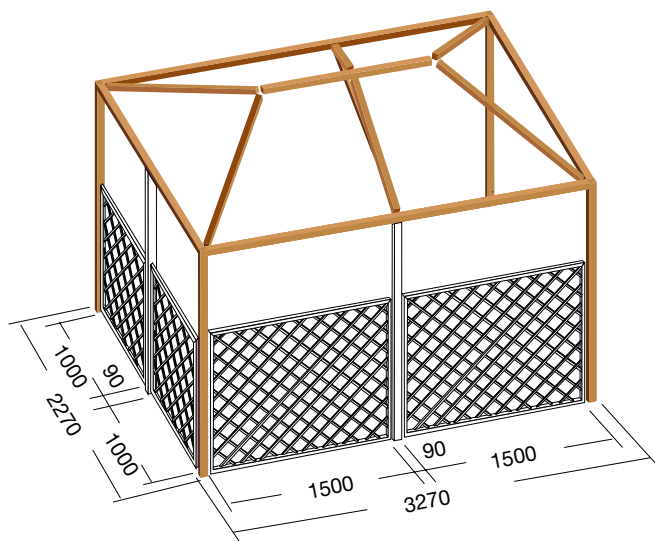

## GAZEBO RETTANGOLARE SMALL

ART.	CODICE EAN	DIM. mm
XP32GR	8018659870174	3270x2270

Altezza sottotrave 2250 mm

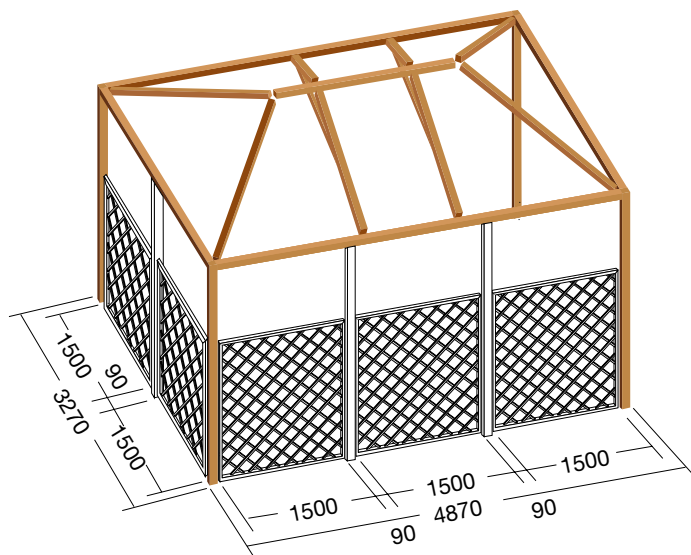

## GAZEBO RETTANGOLARE MEDIUM

ART.	CODICE EAN	DIM. mm
XP4933GR	8018659874158	4870x3270

Altezza sottotrave 2250 mm

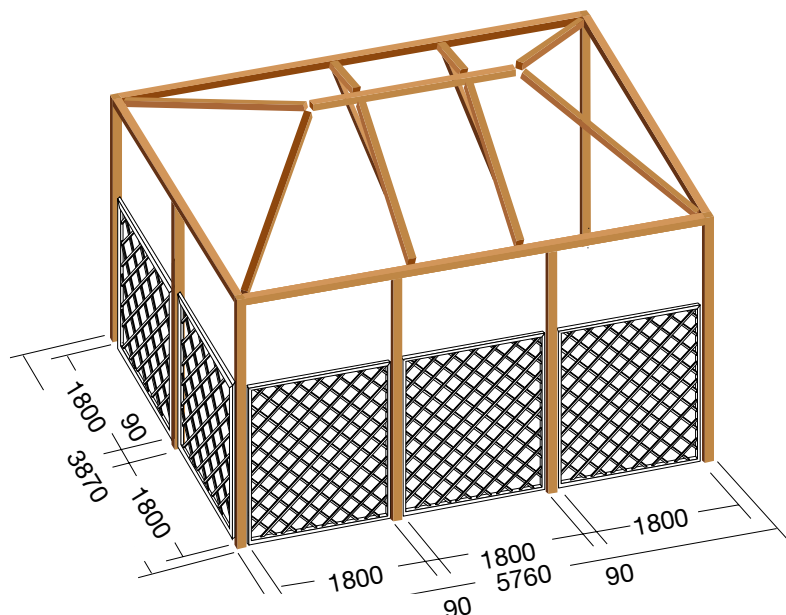

## GAZEBO RETTANGOLARE LARGE

N°6 montanti intermedi compresi nella struttura (griglie escluse).

ART.	CODICE EAN	DIM. mm
XP5739GR	8018659874165	5760x3870

Altezza sottotrave 2250 mm





## GAZEBO RETTANGOLARI

lamellare di Pino impregnato

**Pilastrini lamellari** con sezione **90x90 mm**

**Corona** listoni con sezione **45x145 mm**

**Colmo** listoni con sezione **45x120 mm**

**Cantonali** listoni con sezione **45x120 mm**

**Catena** per 1 o 2 capriate **45x110 mm**

Griglie e pali intermedi non inclusi.

Tutti gli elementi che compongono la struttura sono realizzati con incastri legno-legno per un montaggio senza piastre metalliche. I gazebo possono essere fissati al suolo tramite staffe o fioriere, secondo la pavimentazione sulla quale vengono posizionati. Per la copertura dei gazebo, Forma propone i teli di copertura in PVC per le varie dimensioni a catalogo.

## MONTANTE LAMELLARE

di Pino lamellare impregnato.

Studiato per il montaggio delle griglie nel gazebo.

La fresatura in testa si incastra nel travetto.

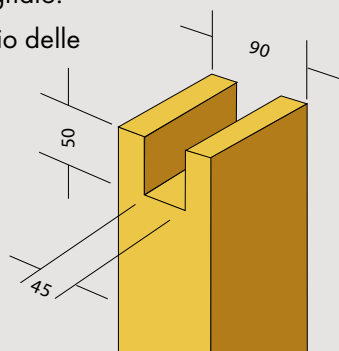

ART.	CODICE EAN	DIM. mm
XMO99L	8018659835050	2300x90x90



## TELI PVC PER GAZEBO RETTANGOLARI

di PVC pesante 0,700 kg/m<sup>2</sup>.

Idrofugo e ignifugo Classe 2.

Colore bianco con bordo verde.

ART.	CODICE EAN	DIM. mm
XP332T	8018659880388	3270x2270
XP493T	8018659880371	4870x3270
XP573T	8018659880395	5760x3870



# Gazebo esagonale



Gazebo



## GAZEBO ESAGONALE CLASSIC

lamellare di Pino impregnato

**Pilastrini lamellari** con sezione **90x90 mm**

**Corona** listoni con sezione **45x145 mm**

**Cantonalini** listoni con sezione **45x120 mm**

Griglie e pali intermedi non inclusi.

Tutti gli elementi che compongono la struttura sono realizzati con incastri legno-legno. I gazebo possono essere fissati al suolo tramite staffe o fioriere, secondo la pavimentazione sulla quale vengono posizionati. Per la copertura dei gazebo, Forma propone i teli di copertura in PVC per le varie dimensioni a catalogo.

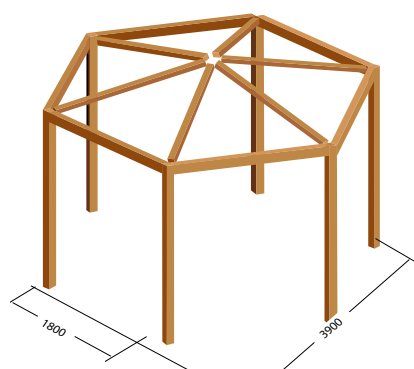

## GAZEBO ESAGONALE CLASSIC

Interasse tra pilastrini 1800 mm

Griglie inseribili larghezza 1800 mm

ART.	CODICE EAN	DIM. mm
XP39GE	8018659870150	Ø 3900
<b>Altezza sottotrave 2250 mm</b>		



## TELI PVC PER GAZEBO ESAGONALE

di PVC pesante 0,700 kg/m<sup>2</sup>.

Idrofugo, antimuffa e ignifugo Classe 2.  
Colore bianco con bordo verde.

ART.	CODICE EAN	DIM. mm
XPET	8018659880050	Ø 3900



# Gazebo esagonale a falda



## GAZEBO ESAGONALE A FALDA

lamellare di Pino impregnato

**Pilastrini lamellari** con sezione **90x90 mm**

**Corona interna** listoni con sezione **45x145 mm**

**Corona esterna** listoni massello con sezione **20x95 mm**

**Cantonali** listoni con sezione **45x120 mm**

Griglie e pali intermedi non inclusi.

Si differenzia dall'esagonale classico per la base più piccola (3350 anziché 3900mm) e per la doppia corona a falda di 280 mm. Per la copertura dei gazebo, Forma propone coperture leggere.

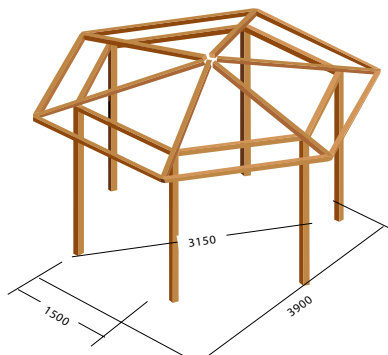
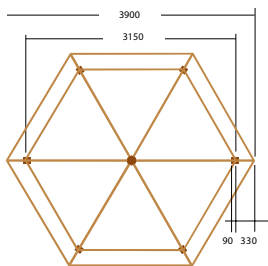

## GAZEBO ESAGONALE A FALDA

Altezza sottocupide 2760 mm

Griglie inseribili larghezza 1800 mm

ART.	CODICE EAN	DIM. mm
XP3933GE	8018659871584	Ø 3900

Altezza sottotrave 2250 mm



## TELI PVC PER GAZEBO ESAGONALE

di PVC pesante 0,700 kg/m<sup>2</sup>.

Idrofugo, antimuffa e ignifugo Classe 2.

Colore bianco con bordo verde.

ART.	CODICE EAN	DIM. mm
XPET	8018659880050	Ø 3900



# Gazebo ottagonale



MADE IN ITALY

Gazebo

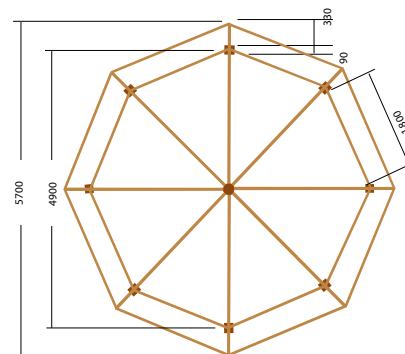
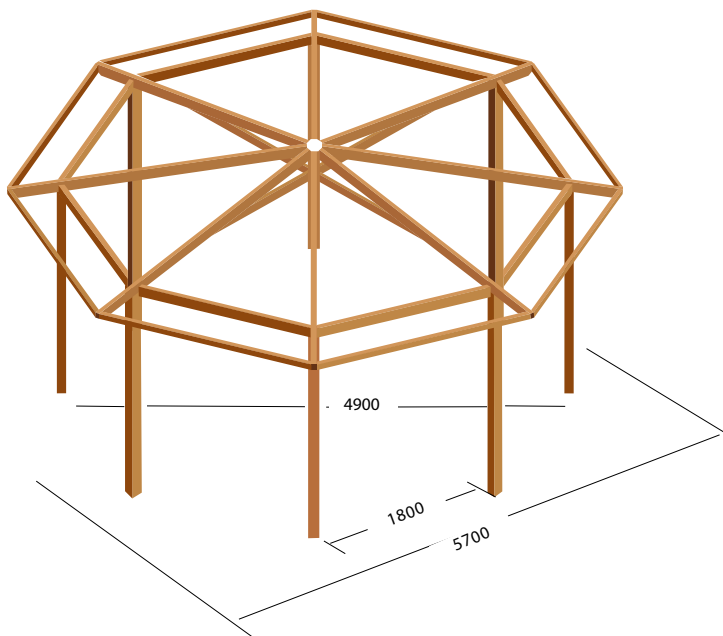
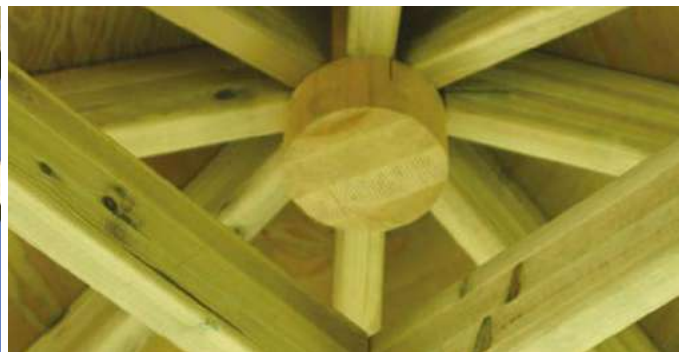
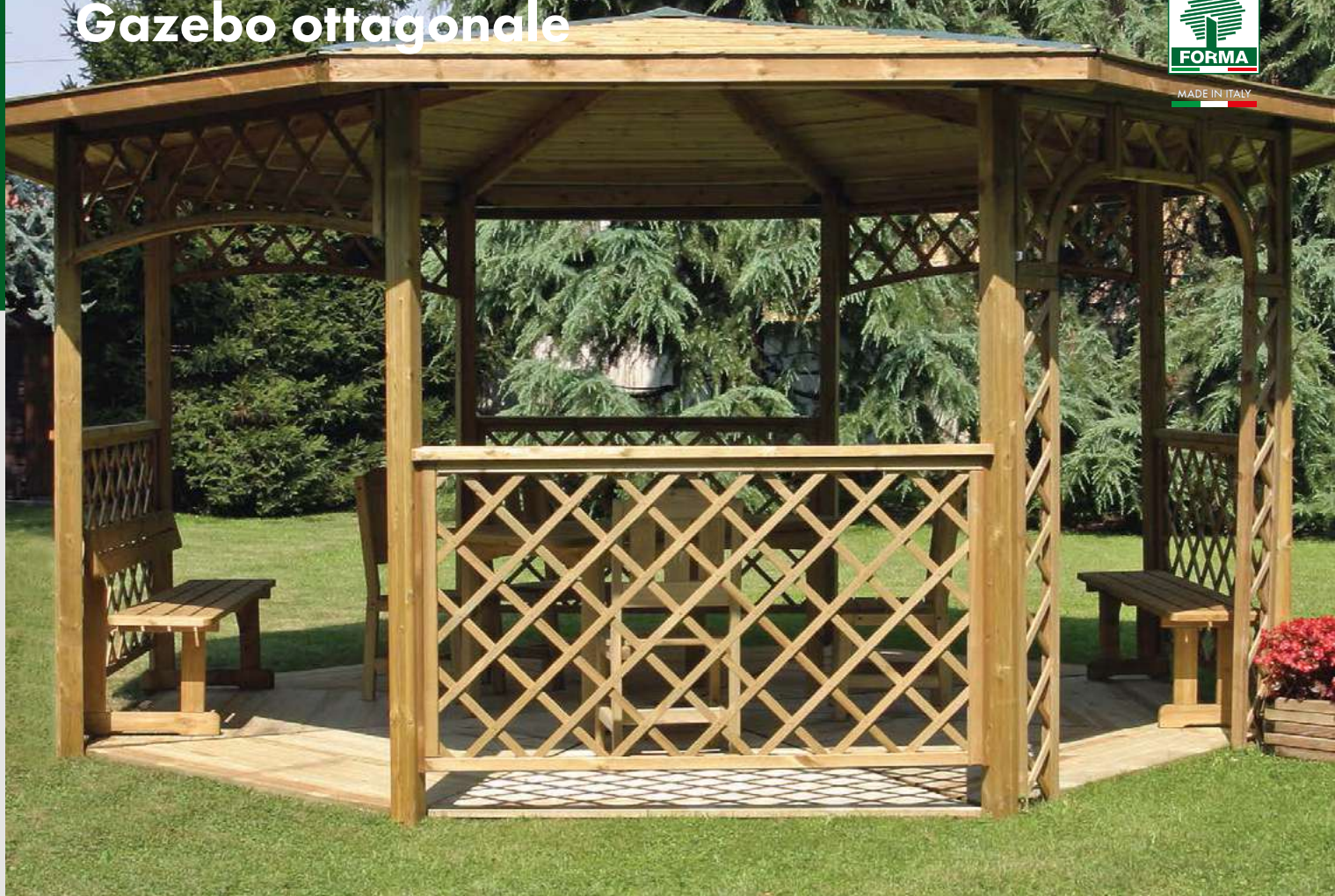

## GAZEBO OTTAGONALE A FALDA

Altezza sottocupide 3300 mm

Griglie inseribili larghezza 1800 mm

ART.	CODICE EAN	DIM. mm
XP8GN	8018659871591	Ø 5700

Altezza sottotrave 2250 mm





## GAZEBO OTTAGONALE

lamellare di Pino impregnato

**Pilastrini lamellari** con sezione **90x90 mm**

**Corona interna** listoni con sezione **45x145 mm**

**Corona esterna** listoni massello con sezione **20x95 mm**

**Cantonalini** listoni con sezione **45x120 mm**

Griglie e pali intermedi non inclusi.

Tutti gli elementi che compongono la struttura sono realizzati con incastri legno-legno. I gazebo possono essere fissati al suolo tramite staffe o fioriere, secondo la pavimentazione sulla quale vengono posizionati. Per la copertura dei gazebo, Forma propone i teli di copertura in PVC per le varie dimensioni a catalogo.

Per utilizzo di coperture fisse, con **listoni e tegole canadesi** o **guaina ardesiata**, è necessario inserire almeno 4 montanti supplementari (XMO99L), uno al centro di ogni lato, per garantire stabilità alla struttura.



## COPERTURA FISSA

**Perline impregnate** da 20 mm e **tegole canadesi**.  
Certificato di garanzia 10 anni.

ART.	CODICE EAN	DIM. mm
XP8CON	8018659880951	Ø 5700



La copertura comprende il materiale per il montaggio:

- le tegole canadesi da montare;
- perline in pino impregnato tagliate inclinate spessore 20 mm.







# CARBOX





# Carbox Classic



Carbox

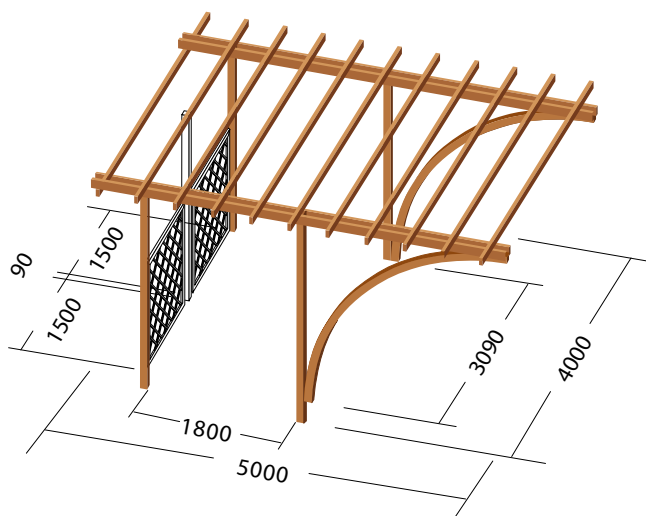

## CARBOX 1 POSTO

ART.	CODICE EAN	DIM. mm
XPL1	8018659870631	4000x5000

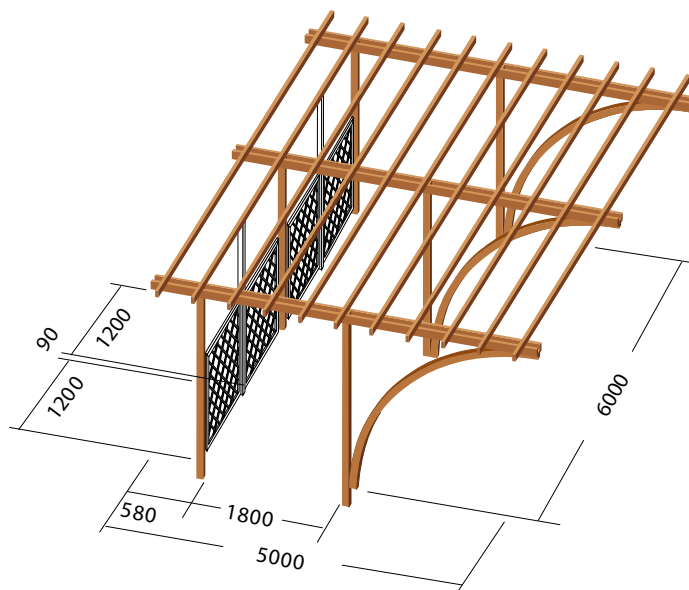

## CARBOX 2 POSTI

ART.	CODICE EAN	DIM. mm
XPL	8018659870617	6000x5000

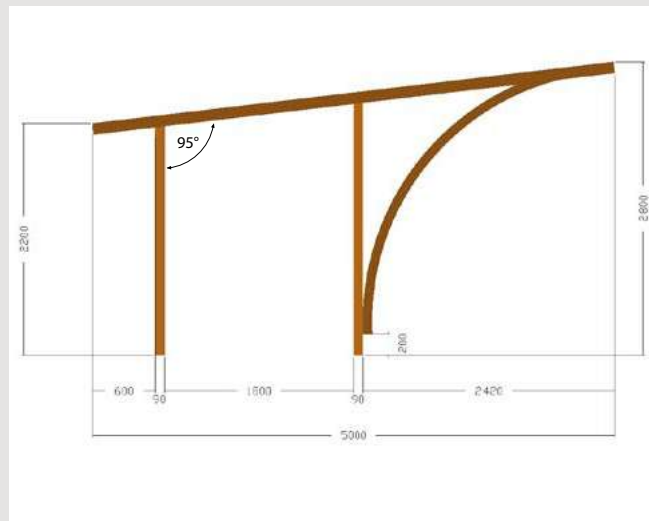
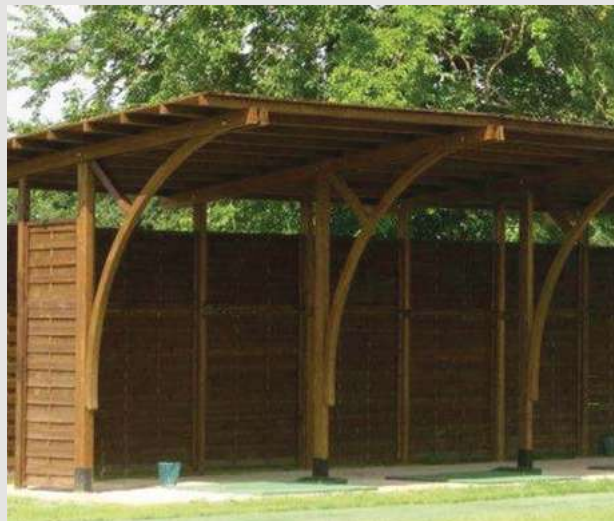

La parte che eccede l'arrivo dell'arco deve essere utilizzata per applicare la staffa di ancoraggio al suolo.



## MONTANTE BASE PER CARBOX di Pino lamellare impregnato in autoclave.

Pilastrini **90x90 mm**  
Arco lamellare **90x90 mm**

Completare la struttura con arcarecci lamellari della lunghezza desiderata (la sezione consigliata è 45x90 mm)

ART.	CODICE EAN	DIM. mm
XPLP	8018659870624	5000x2800

Altezza sottotrave 2200/2500 mm





## CARBOX CLASSIC

lamellare di Pino impregnato

**Pilastrini lamellari** con sezione **90x90 mm**

**Archi lamellari** con sezione **90x90 mm**

**Travetti** con sezione **45x120 mm**

**Arcarecci** con sezione **45x90 mm**

Struttura con **inclinazione 5°**

Altezza sottotrave **2250 mm**

Griglie e pali intermedi non inclusi.

Eleganti posti auto, adatti ad arredare giardini o cortili. Disponibile ad uno e due posti, può anche essere realizzato su misura per tre o più auto. La struttura è realizzata con incastri legno-legno per un rapido montaggio senza piastre metalliche. Per la copertura, Forma propone i teli di copertura in PVC o in tessuto acrilico. Per ragioni di sicurezza e maggior stabilità è necessario fissare saldamente i montanti a terra: murarli oppure interrarli (parametri di installazione).

## TELO COMPLETO PER CARBOX

di PVC pesante 0,700 kg/m<sup>2</sup>.

ART.	CODICE EAN	DIM. mm
XPTSL	8018659002230	Su misura





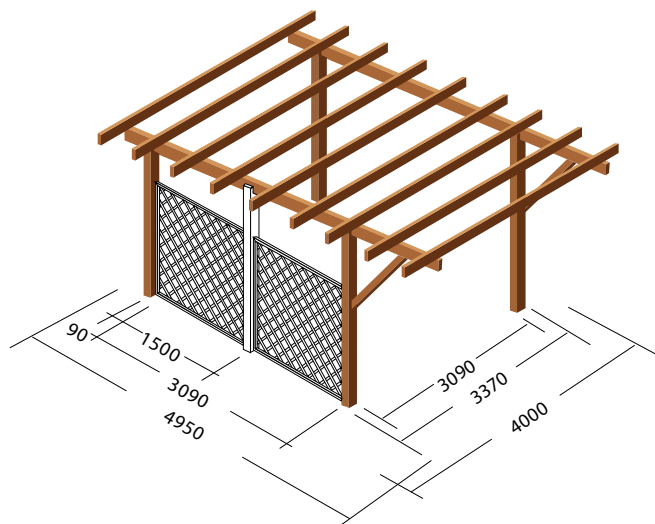

## CARBOX LINEAR 1 POSTO

ART.	CODICE EAN	DIM. mm
XPLR1	8018659001837	4000x4950

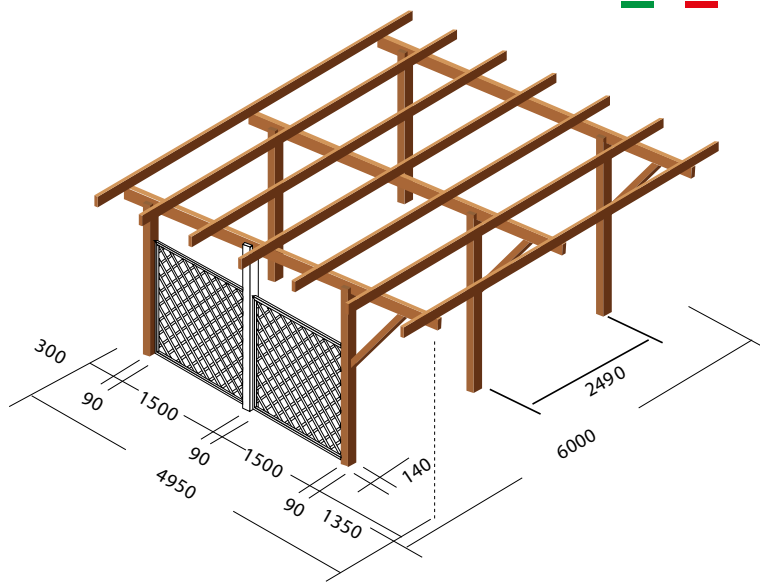

## CARBOX LINEAR 2 POSTI

ART.	CODICE EAN	DIM. mm
XPLR2	8018659001448	6000x5000

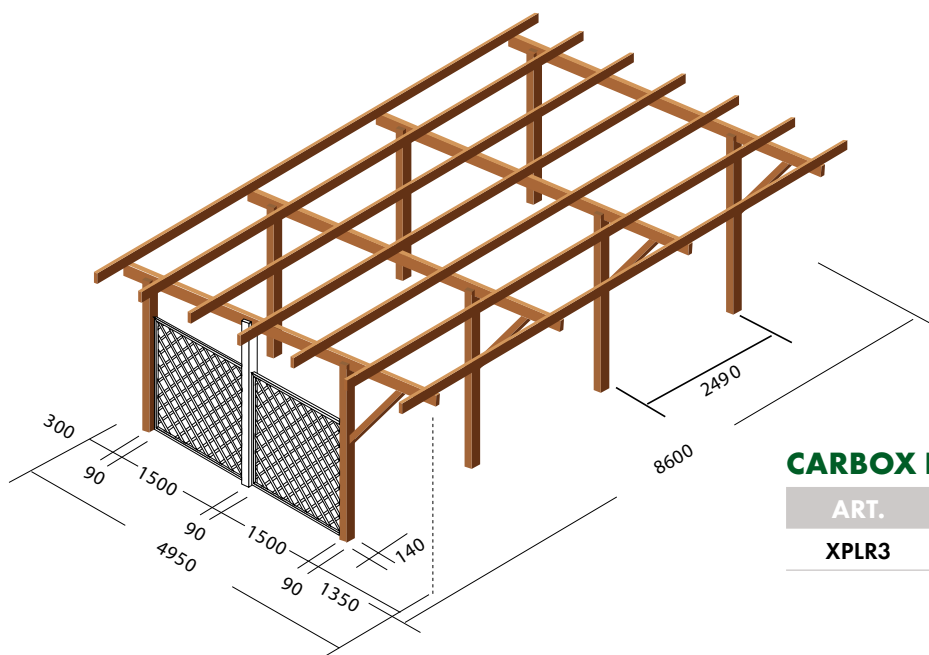

## CARBOX LINEAR 3 POSTI

ART.	CODICE EAN	DIM. mm
XPLR3	8018659001455	8600x5000

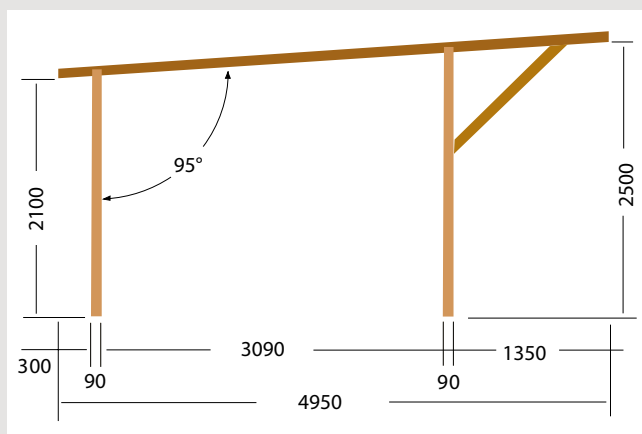

## MONTANTE PER CARBOX LINEAR

di Pino lamellare impregnato in autoclave.

Pilastrini 90x140 mm

Montanti 90x140 mm

Completare la struttura con arcarecci lamellari della lunghezza desiderata

(la sezione consigliata è 45x120 mm)

ART.	CODICE EAN	DIM. mm
XPLRM	8018659001462	4950x2800

Altezza sottotrave 2100/2500 mm





## CARBOX LINEAR

lamellare di Pino impregnato

**Pilastri lamellari** con sezione **90x140 mm**

**Montanti** con sezione **90x140 mm**

**Arcarecci** con sezione **45x120 mm**

Struttura con **inclinazione 5°**

Altezza sottotrave **2250 mm**

Griglie e pali intermedi non inclusi.

Un comodo sistema per proteggere le vostre auto; disponibili per 2 o 3 posti auto, grazie al montante per Carbox Linear, può essere fatto su misura. La struttura è realizzata con incastri legno-legno. Per la copertura, Forma propone i teli di copertura in PVC o in tessuto acrilico. Per ragioni di sicurezza e maggior stabilità è necessario fissare saldamente i montanti a terra: murarli oppure interrarli (parametri di installazione).



## COPERTURA FISSA

**Perline impregnate** da 20 mm e **tegole canadesi**.  
Certificato di garanzia 10 anni.

Per il fascione perimetrale (non incluso nel prezzo) listone impregnato consigliato 20x95 mm.

ART.	CODICE EAN	DIM. mm
XPLCO1	8018659872154	4000x5000
XPLCO2	8018659872161	8600x5000
XPLCO	8018659872147	6000x5000

## TELO IN PVC BIANCO ROTOLO 9 METRI

ART.	CODICE EAN	DIM. mm
XPT7	8018659880104	660x9000
XPT9	8018659880111	860x9000







# PAVIMENTAZIONI & COPERTURE







## LISTONE ZIGRINATO

di Pino impregnato. Adatto ad uso esterno con ottime caratteristiche di protezione alla biodegradazione. La **posa** è da effettuare **su orditura sottostante**.

Spessore listone **28** mm

ART.	CODICE EAN	DIM. mm
XL2514	8018659076866	2500x145





## PEDANA DRITTA

di Pino impregnato robusta e resistente. Adatti ad uso esterno. Posa rapida, consigliato fondo di ghiaia o sabbia.

Spessore liste 15 + 15 mm

ART.	CODICE EAN	DIM. mm
XB44	8018659076859	400x400



# Coperture ombreggianti



## TELO PVC BIANCO - ROTOLO 9 METRI di PVC pesante 0,700 kg/m<sup>2</sup>.

Idrofugo e ignifugo Classe 2  
Colore bianco

ART.	CODICE EAN	LARGHEZZA mm
XPT7	8018659880104	660
XPT9	8018659880111	860



## TELO TESSUTO ACRILICO - ROTOLO 9 METRI di tessuto 100% acrilico pesante circa 250 gr/m<sup>2</sup>.

Idrofugo e antimuffa

ART.	CODICE EAN	LARGHEZZA mm
XPT7A	8018659880685	660
XPT9A	8018659880692	860



## TELO MESH OMBREGGIANTE

Rinforzato di rete Mesh microforata  
con **bordatura perimetrale** e **anelli metallici** ai 4 angoli per il fissaggio sulla struttura.  
Colore bianco.

ART.	CODICE EAN	DIM. mm
SABP45M	8018659025901	3800x4800
SABP33M	*	3000x3000
SABP34M	*	3000x4000
SABP35M	*	3000x5000

\* Prodotto in fase di definizione





## TENDE OMBREGGIANTE SHADOW

tessuto HDPE di alta qualità, stabilizzato ai raggi UV, permeabile all'acqua, ombreggiante, 250 gr/m<sup>2</sup> fornite complete di ferramenta inox per il montaggio. La tenda Shadow scorre su cavi in acciaio inox da 3 mm ed è dotata di tensionatori a cricchetto. Viene fornita completa di carrucola manuale per

il movimento della tenda stessa e di alamaro per bloccare la corda di scorrimento.

Nelle asole della tenda devono essere inseriti dei profili in alluminio che servono a sostenere la tenda e a mantenerla perfettamente orizzontale. La tenda viene proposta in 3 colori: bianco, sabbia e antracite.

### BIANCO

ART.	CODICE EAN	DIM. mm
XW2930A	8720577702986	2900x3000
XW2940A	8720577703044	2900x4000
XW3737A	8720577703198	3700x3700

### SABBIA

XW2930Z	8720577705703	2900x3000
XW2940Z	8720577705710	2900x4000
XW3737Z	8720577705741	3700x3700

### ANTRACITE

XW2930G	8720577702962	2900x3000
XW2940G	8720577703020	2900x4000
XW3737G	8720577703174	3700x3700

### SET 2 TENDE LATERALI

XW22137	8720577704324	2200X1370/2740
---------	---------------	----------------

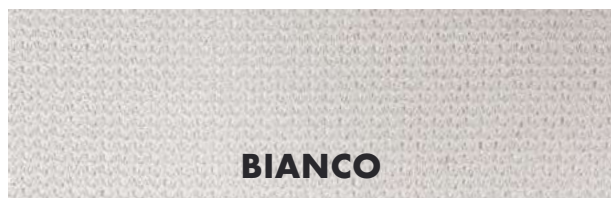



# Coperture leggere - Teli PVC per strutture



## TELI IN PVC PER STRUTTURE

di PVC pesante 700 g/m<sup>2</sup>. Idrofugo e ignifugo Classe 2 Colore bianco con bordo verde.



### TELO PER GAZEBO QUADRO

ART.	CODICE EAN	DIM. mm
XP2727T	8018659880012	2670x2670
XP3535T	8018659880029	3270x3270
XP4242T	8018659880036	3870x3870
XP4848T	8018659880043	4870x4870



### TELO PER GAZEBO RETTANGOLARE

ART.	CODICE EAN	DIM. mm
XP332T	8018659880388	3270x2270
XP493T	8018659880371	4870x3270
XP573T	8018659880395	5760x3870



### TELO PER GAZEBO ESAGONALE

ART.	CODICE EAN	DIM. mm
XPET	8018659880050	Ø 3900



### TELO PER PERGOLA DOPPIA FALDA EASY

ART.	CODICE EAN	DIM. mm
XP33ET	8018659880722	3000x3000
XP43ET	8018659880739	4000x3000



### TELO COMPLETO PER PERGOLA

Attenzione: è necessario che le strutture con tetto piano abbiano una pendenza min. di 5° (per scolo dell'acqua).

Fornito con **mantovana da 150 mm** con retina per il fissaggio. Colore avorio.

ART.	CODICE EAN	DIM. mm
XPTSL	8018659002230	Su misura

#### Telo per Pergola Libera

XPTSA	8018659002223	Su misura
-------	---------------	-----------

#### Telo per Pergola Addossata





## LISTONI A PERLINA IMPREGNATI di Pino massello impregnato in autoclave

Con profilo maschio/femmina.  
Ideali per la realizzazione di coperture fisse con guaina ardesiata o tegole canadesi.

ART.	CODICE EAN	LUNGHEZZA	DIM.
XAP20152	8018659076002	2000	150x20
XAP20154	8018659076019	4000	150x20

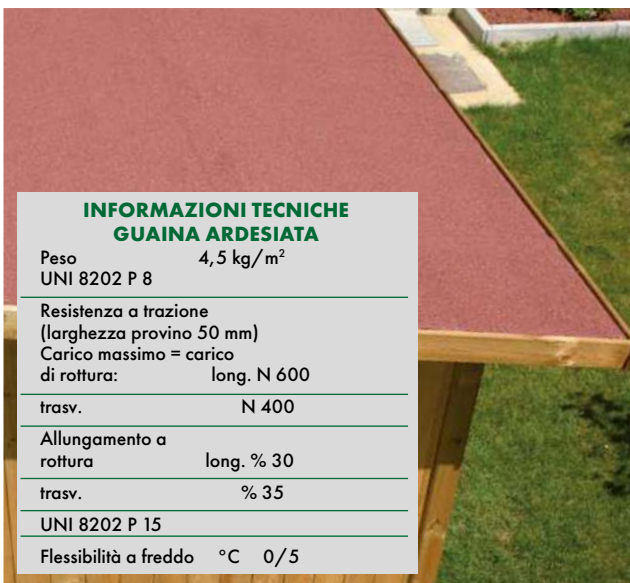

### INFORMAZIONI TECNICHE GUAINA ARDESIATA

Peso UNI 8202 P 8	4,5 kg/m <sup>2</sup>
Resistenza a trazione (larghezza provino 50 mm) Carico massimo = carico di rottura:	long. N 600
trasv.	N 400
Allungamento a rottura	long. % 30
trasv.	% 35
UNI 8202 P 15	
Flessibilità a freddo	°C 0/5

## GUAINA ARDESIATA ROTOLO 10 METRI h 1 mt membrana con autoprotezione realizzata con ardesia in scaglie colorate verdi e rosse.

La **massa impermeabilizzante** è costituita da bitume e polimeri plastomerici, mentre l'armatura è in TNT "tessuto non tessuto" di poliestere.

La guaina si applica con uno speciale adesivo bituminoso oppure scaldando i due lembi di guaina.

ART.	CODICE EAN	DESCRIZIONE	DIM.
GUAROC	8018659042939	ROSSO	10 mt
GUAVEC	8018659042946	VERDE	10 mt



## TEGOLE TIPO CANADESE

supporto organico in fibra di cellulosa (feltro)  
preimpregnato di bitumi modificati, ricoperto di una  
graniglia minerale al quarzo.

Peso medio **10,68kg** (riferito al m<sup>2</sup> effettivo di copertura).  
La resistenza meccanica alla trazione nel senso longitudinale  
è di **1000 N**, nel senso trasversale è di **840 N**.

Reazione al fuoco: **CLASSE 1**.

Le tegole canadesi hanno certificato di **garanzia di 10 anni**.  
1 kg di chiodi serve per circa 10 m<sup>2</sup> di tegole.

ART.	CODICE EAN	DESCRIZIONE	DIM.
CTC	8018659043110	tegola rossa	3 m <sup>2</sup>
CTVC	8018659043127	tegola verde	3 m <sup>2</sup>
ZFHVCT	8018659880333	chiodi tegole	1 kg

La Ditta GUERCIO S.p.A. declina ogni responsabilità sull'uso non corretto dei materiali proposti. La verifica statica dei carichi e dei problemi urbanistici dovrà essere effettuata da un tecnico abilitato, in funzione alla validità degli appoggi, del carico vento/neve, della copertura e del luogo dell'installazione.



# Pensiline di Pino Impregnato



Esempio di pensilina con supporto Classic di Pino impregnato

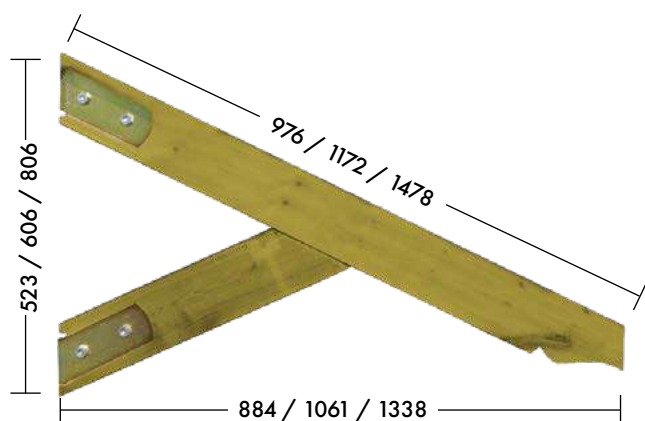

## SUPPORTO PER PENSILINA di Pino impregnato in autoclave.

Listone impregnato **90x90** mm  
**2 Staffe** per ancoraggio a muro incluse

Ideale per la realizzazione di pensiline della dimensione desiderata; è consigliato **un supporto ogni 1300 mm**. Per la copertura utilizzare listoni da 20mm con tegole canadesi o guaina ardesiata.

ART.	CODICE EAN	DIM. mm
XPN10	8018659871607	980
XPN12	8018659871614	1180
XPN15	8018659871621	1480

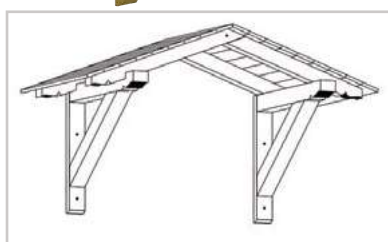

## PENSILINA A CUSPIDE di Pino impregnato in autoclave.

Listoni impregnati **90x90** mm  
**Perline di Pino impregnato spess.20mm** per copertura  
**Ferramenta** inclusa

Da completare con tegole canadesi o guaina ardesiata.

ART.	CODICE EAN	DIM. mm
XPE1020	8018659001554	1900x1000
<b>Distanza tra supporti 1200 mm</b>		
XPE1030	8018659001561	2400x1000
<b>Distanza tra supporti 1730 mm</b>		





Esempio di pensilina con supporto Classic di Pino

## SUPPORTO PER PENSILINA di Pino lamellare naturale.

Listone lamellare naturale **105x105 mm**  
**2 Staffe** per ancoraggio a muro incluse

Ideale per la realizzazione di pensiline della dimensione desiderata; è consigliato **un supporto ogni 1300 mm**. Per la copertura utilizzare listoni da 20mm con tegole canadesi o guaina ardesiata.

ART.	CODICE EAN	DIM. mm
PN10	8018659871652	980
PN12	8018659871669	1180
PN15	8018659871676	1480

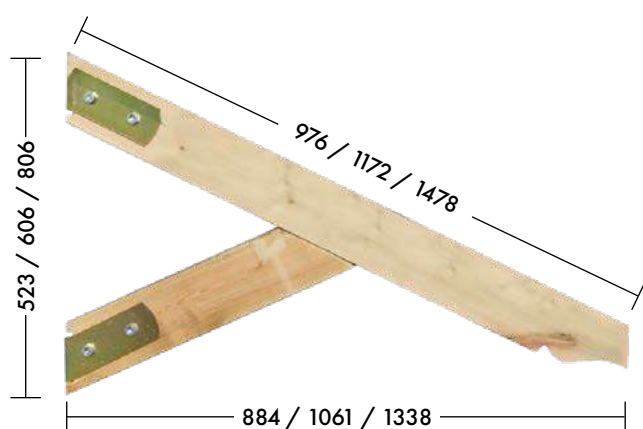

## SUPPORTO PENSILINA CON SAETTA di Pino lamellare naturale.

Listone lamellare naturale **105x105 mm**  
**Montante verticale** da fissare direttamente a parete.

Per la copertura utilizzare listoni da 20mm con tegole canadesi o guaina ardesiata.

ART.	CODICE EAN	DIM. mm
XPE13	8018659871638	1300x105x105







# GRIGLIE & ACCESSORI





# Griglie Glicine



Griglie

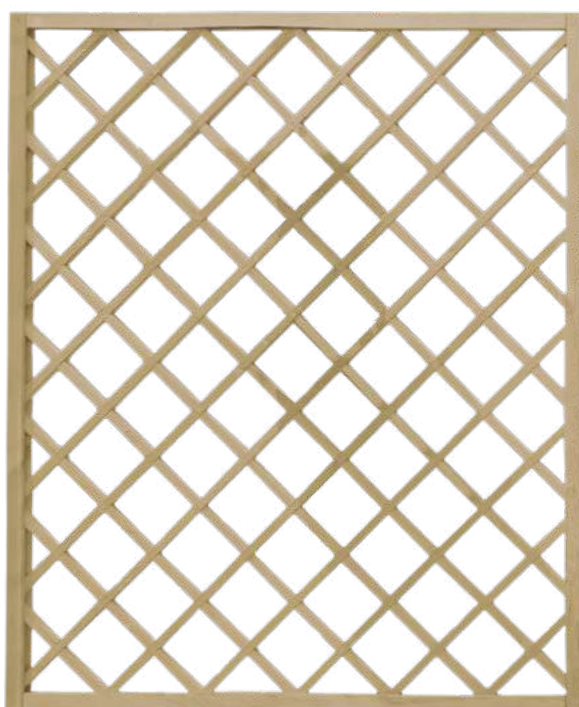

## GRIGLIA GLICINE

di Pino impregnato, graffata ad ogni incrocio.

Listelli piallati 4 lati **8x26** mm

Cornice **35x45** mm

Passo da **130** mm

ART.	BARCODE	DIM. mm
XGGL186	8018659072981	600x1800
XGGL1810	8018659072943	900x1800
XGGL1812	8018659072950	1200x1800
XGGL1815	8018659072967	1500x1800
XGGL1818	8018659072974	1800x1800



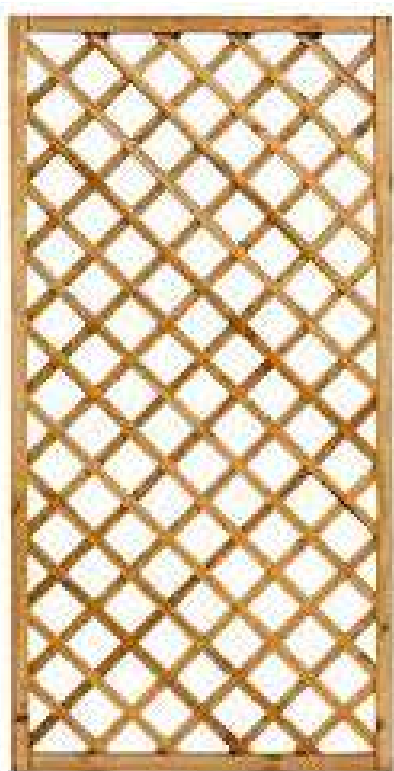

## GRIGLIA GELSOMINO

di Pino impregnato, graffiata ad ogni incrocio.

Listelli piallati 4 lati **8x26 mm**

Cornice **35x45 mm**

Passo da **65 mm**

ART.	BARCODE	DIM. mm
XGGE186	8018659073049	600x1800
XGGE1810	8018659073001	900x1800
XGGE1812	8018659073018	1200x1800
XGGE1815	8018659073025	1500x1800
XGGE1818	8018659073032	1800x1800



# Griglie Diamond



Griglie

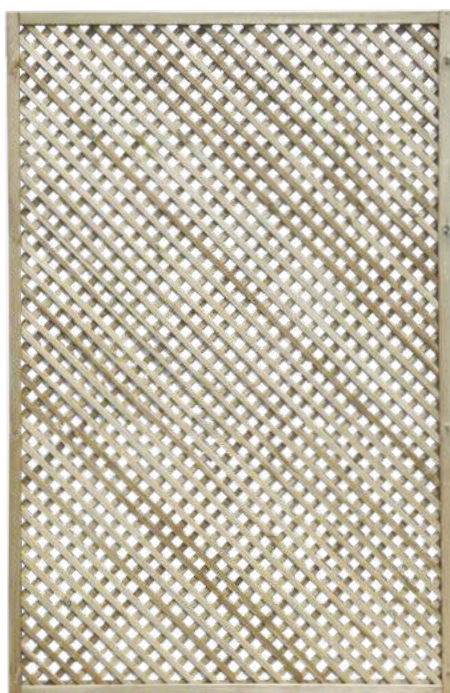

## GRIGLIA DIAMOND

di Pino impregnato, bordi smussati.

Listelli piallati 20x8 mm

Cornice 30x35 mm

Passo da 20 mm

ART.	BARCODE	DIM. mm
XGPD186	8018659084762	600x1800
XGPD189	8018659084779	900x1800
XGPD1812	8018659084786	1200x1800





## GRIGLIA MJOSA

di Pino impregnato, bordi smussati.

Listelli piallati 40x8 mm

Cornice 30x40 mm

Luce da 19 mm

ART.	BARCODE	DIM. mm
XGM186	8018659084793	600x1800
XGM189	8018659084809	900x1800
XGM1812	8018659084816	1200x1800



# Griglie Edera



Griglie

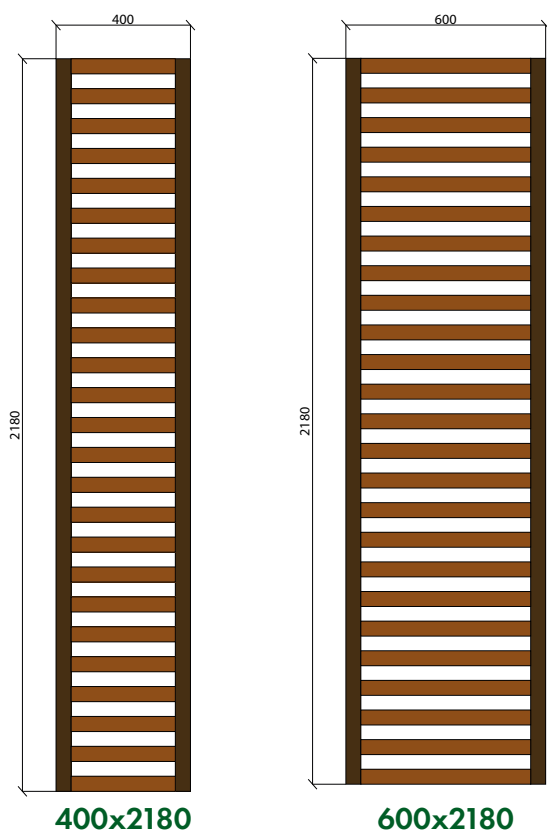

## **GRIGLIA EDERA** di Pino impregnato, dal design elegante.

Listelli piallati 4 lati **10x45 mm**

Cornice **35x45 mm**

Passo da **45 mm**

ART.	BARCODE	DIM. mm
XGED224	8018659075357	400x2180
XGED226	8018659075364	600x2180





1800 mm

## GRIGLIA FRANGIVENTO GINESTRA

di Pino/Abete rosso impregnato.

Doghe 12x30 mm

Lamelle 8x93 mm

Telaio 43x43 mm

ART.	BARCODE	BASExALTEZZA mm
XGGN1810	8018659073209	900x1800
XGGN1812	8018659073186	1200x1800
XGGN1815	8018659073179	1500x1800
XGGN1818	8018659073162	1800x1800



1600 mm  
1800 mm

## GRIGLIA FRANGIVENTO GINESTRA TONDA

ART.	BARCODE	BASExALTEZZA mm
XGGN1818R	8018659073216	1800x1600/1800





## ARELLA DECOR - ROTOLO DA 3 MT

rotolo di eco rattan, termosaldato per un taglio perfetto disponibile con h. 100/150cm. Ideale per balconate e recinzioni.

ART.	BARCODE	FINITURA	DIM. mm
RRTGC310	8018659063538	GRIGIO CHIARO	h 1000
RRTGC315	8018659063545	GRIGIO CHIARO	h 1500



## CAPITELLO

di Pino lamellare impregnato.

Elemento decorativo da inserire su un palo 90x90 mm.

ART.	BARCODE	DIM. mm
XCAP	8018659880517	180x180x55

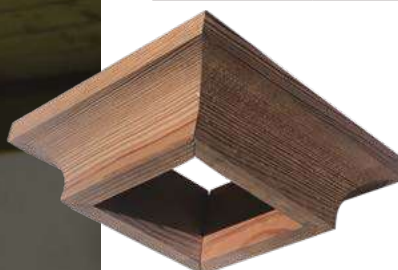



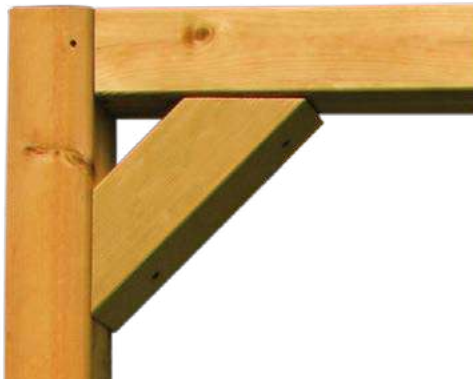

## CONTROVENTATURA

di Pino massello impregnato.

ART.	BARCODE	DIM. mm
XCO94	8018659870587	500x90x35
XCO99	8018659870594	500x90x90

## FINITURA AD ANGOLO

di Pino lamellare impregnato. Accessorio per controventare le strutture o per supporto mensole.

Spessore 40 mm

ART.	BARCODE	DIM. mm
XAF25	8018659880425	220x220x40

## CONTROVENTATURA MENSOLA di RAME

di rame massiccio. Accessorio per controventare le strutture o per supporto mensole.

Larghezza 23 mm

Spessore 3 mm

ART.	BARCODE	DIM. mm
ZFHVARP	8018659971451	200x250

## ORNAMENTI DI RAME

di rame massiccio.

Larghezza 23 mm

Spessore 3 mm

ART.	BARCODE	DIM. mm
ZFHVOR1	8018659971468	600x150
ZFHVOR2	8018659971475	300x150
ZFHVOR3	8018659971482	600x150

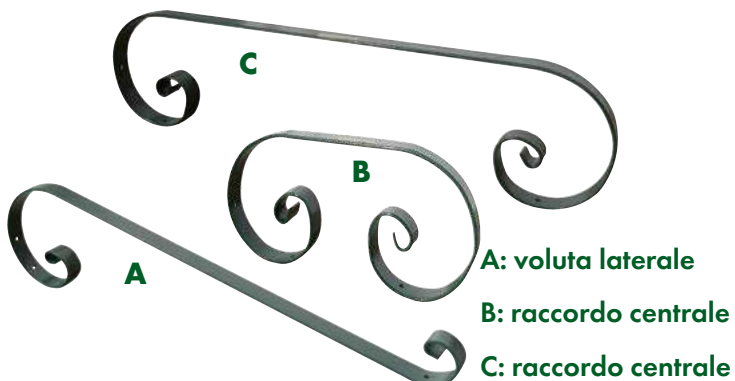
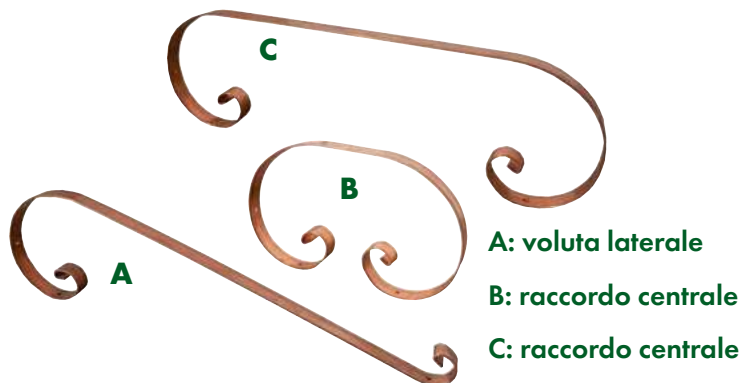

## ORNAMENTI DI FERRO VERDE

di metallo verniciato verde lucido, resistente.

Larghezza 26 mm

Spessore 3,5 mm

ART.	BARCODE	DIM. mm
ZFHVOV1	8018659971499	600x150
ZFHVOV2	8018659971505	300x150
ZFHVOV3	8018659971512	600x150







# FIORIERE & RECINZIONI







## PANCA PER FIORIERE

di Pino impregnato in autoclave.

Panca da inserire tra due fioriere modelli:

Oleandro

ART.	BARCODE	DIM. mm
XPA15	8018659890288	1500x400x45



## FIORIERA OLEANDRO

di Pino impregnato in autoclave.

Listoni maschiati sezione **90x90** mm

Listoni maschiati sezione **70x70** mm

Pannello Spessore **20** mm.

MADE IN ITALY

ART.	BARCODE	DIM. mm
XF66OL	8018659850701	600x600x550
XF16OL	8018659850718	1000x600x550
XF126OL	8018659850725	1200x600x550
XF156OL	8018659850732	1500x600x550
XF186OL	8018659850749	1800x600x550



## FIORIERA URBAN

di Pino impregnato in autoclave.

Listoni spessore **35** mm.

fornita montata.

Completa di telo protettivo.

ART.	BARCODE	DIM. mm
XFR40	8018659073117	400x400x350
XFR60	8018659073124	400x600x350



## FIORIERA CON GRIGLIA

di Pino impregnato in autoclave.

Cornice **30x42** mm

Listello **8x25** mm

Fornita con griglia diagonale preassemblata e fioriera smontata.

ART.	BARCODE	DIM. mm
XFG	8018659073070	750x300x1400





## BORDURA PEONIA

di Pino impregnato in autoclave.

Fornita montata con **9 stecche**, di cui 2 a punta  
Stecche **65x12** mm

ART.	BARCODE	DIM. mm
XRB20	8018659072998	1140x450/280



## BORDURA VAMPY

di Pino impregnato in autoclave.

Fornita montata con **24 stecche**, di cui 3 a punta  
Stecche **65x12** mm

ART.	BARCODE	DIM. mm
XVA112	8018659082492	1090x350/200



## BORDURA FLORA ARCO

di Pino impregnato in autoclave.

Mezzi pali orizzontali **Ø46** mm

ART.	BARCODE	DIM. mm
XVA	8018659073148	550x235/400



## BORDURA FLORA

di Pino impregnato in autoclave.

Mezzi pali orizzontali **Ø60** mm

ART.	BARCODE	DIM. mm
XVR	8018659073155	550x300/120



## ROLLBORDERS

di Pino impregnato in autoclave.

Sezione del mezzo tondo **Ø50** mm

ART.	BARCODE	DIM. mm
XR205	8018659852569	2000x200
XR305	8018659852576	2000x300
XR125	8018659076842	1250x150

## ROLLBORDERS VAMPY

con **3 picchetti**.

ART.	BARCODE	DIM. mm
XRVA	8018659069196	1100x200/350



# Recinzioni



## RECINZIONE MOBILE SESTRIERE

di Pino impregnato in autoclave.

Listoni laterali 90x90 mm

Listoni incrociati 70x70 mm

Fornita montata, con piedini, pronta per l'uso.

MADE IN ITALY

ART.	BARCODE	DIM. mm
XTRASE	8018659849033	2000x1000



## PALETTO TIPO LISCIO

di Pino impregnato in autoclave.

Sezione 110x20 mm

ART.	BARCODE	DIM. mm
XS80L	8018659848005	800x110
XS100L	8018659841006	1000x110
XS120L	8018659841204	1200x110
XS200L	8018659842003	2000x110



## PALETTO TIPO TIROLO

di Pino impregnato in autoclave.

Sezione 110x20 mm

ART.	BARCODE	DIM. mm
XS80T	8018659848104	800x110
XS100T	8018659841013	1000x110
XS120T	8018659841211	1200x110







## STECCATO RETTA

di Pino impregnato in autoclave.

Fornito montato con **13 stecche** arrotondate

Stecche **90x1000** mm spessore **18** mm

Traversa **70x18** mm

ART.	BARCODE	DIM. mm
XS1810	8018659843185	1800x1000



## STECCATO MILANO

di Pino impregnato in autoclave.

Fornito montato con **10 stecche** arrotondate

Stecche **90x800** mm spessore **15** mm

Traversa **60x15** mm

ART.	BARCODE	DIM. mm
XSM1880	8018659073056	1800x800



## CANCELLETTO RETTA

di Pino impregnato in autoclave, con doppio rinforzo.

Fornito montato con **8 stecche** arrotondate

Stecche **90x1000** mm spessore **18** mm

Traversa **70x18** mm

ART.	BARCODE	DIM. mm
XSCA	8018659843857	1000x1000



## CANCELLETTO MILANO

di Pino impregnato in autoclave.

Fornito montato con **6 stecche** arrotondate

Stecche **90x800** mm spessore **15** mm

Traversa **60x15** mm

ART.	BARCODE	DIM. mm
XSCAM	8018659073063	1000x800



# Elementi per recinzioni



MADE IN ITALY



Il **Modulo GAP** e il **DOPPIO GAP** sono forniti montati. Sezione pali **70x70mm**. Sono da completare con **palo per fine recinzione** sezione **90x90mm** (pali laterali non compresi nel prezzo).

**MODULO GAP**

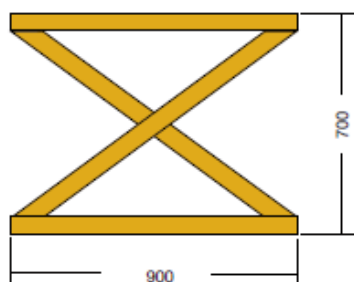

ART.	BARCODE	DIM. mm
XRG1	8018659005521	900x700

**MODULO DOPPIO GAP**

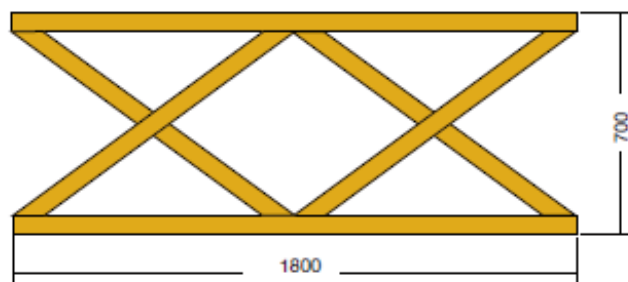

ART.	BARCODE	DIM. mm
XRG2	8018659005538	1800x700



**PALO TERMINALE PER RECINZIONE GAP**

ART.	BARCODE	DIM. mm
XL909015	8018659909027	90x90x1500

Costituito da 2 listoni 45x90 da assemblare





# Pali per recinzioni

MADE IN ITALY

## PALO OCTO PER RECINZIONE

di Pino impregnato in autoclave. Palo ottagonale Ø105mm, disponibile con 1 o 2 fresature in diverse posizioni. Ideale per comporre recinzioni personalizzate, da completare con **3 o più listoni spessore 20mm**.



### Scanalato su 1 lato - terminale

ART.	BARCODE	DIM. mm
XSLOT	8018659843260	Ø105x1450



### Scanalato su 2 lati a 180°

ART.	BARCODE	DIM. mm
XSLOA	8018659843277	Ø105x1450



### Scanalato su 2 lati a 90° - per angolo

ART.	BARCODE	DIM. mm
XSLOI	8018659843284	Ø105x1450



### TERMINALE COPRIPALO

ART.	BARCODE	DIM. mm
ZFHVTNO	8198659971598	Ø105



### BASE OCTO - supporto

in acciaio verniciato con resine epossidiche

ART.	BARCODE	DIM. mm
ZFHVO105	8018659005484	105x105



### LISTELLO IMPREGNATO 95x20 mm

ART.	BARCODE	DIM. mm
XL20953	8018659839232	3000
XL20954	8018659839249	4000

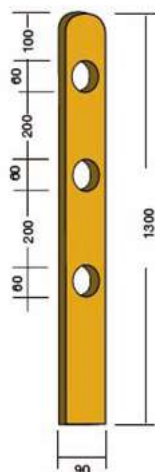

### PALO QUADRO 3 FORI

di Pino impregnato in autoclave.

Ideale per costruire recinzioni a **3 pali tondi**.

Sezione palo **90x90mm**

Altezza palo **1300 mm**

Diametro fori **62 mm**

Palo da inserire nel foro **Ø 60mm**

**lunghezza 2000mm**

(Articolo XT62 - vedere pag. 261)

ART.	BARCODE	DIM. mm
XS99T	8018659002094	1300x90x90



# Pali per Recinzioni



MADE IN ITALY



Pali per recinzioni ideali per realizzare numerosi tipi di **staccionate** molto resistenti e di veloce realizzazione. Per il fissaggio dei pali si possono usare **bande di fissaggio** o **tirafondi** (vedere sezione *ferramenta*). Per ridurre la fessurazione dei pali è necessario che il legno resti a contatto con il terreno per garantire un'umidità costante. La parte da interrare va trattata con catramina o equivalente.



## PALO TONDO TORNITO

ART.	BARCODE	DIM. mm
XT82	8018659810828	Ø80x2000
XT825	8018659818251	Ø80x2500
XT83	8018659810835	Ø80x3000
XT84	8018659810842	Ø80x4000

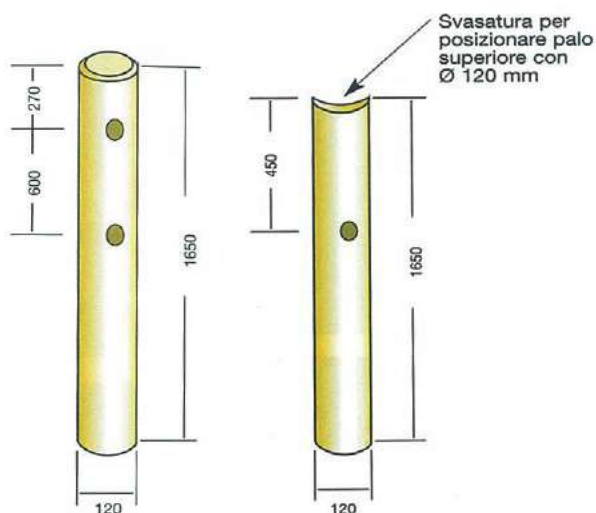

## PALO PER RECINZIONE FORATO

di Pino impregnato in autoclave.

Palo da inserire nel foro Ø 80mm

(vedere pag. 271)

### PALO 1 FORO

ART.	BARCODE	DIM. mm
XS121T	8018659843215	Ø120x1650

### PALO 2 FORI

ART.	BARCODE	DIM. mm
XS122T	8018659843222	Ø120x1650



## BANDA DI FISSAGGIO

ART.	DIM.	Min.lmb.	U.M.
IFNF40	50mt	1	cd.



## FERRO A U 350x40 spess.3mm

ART.	PALO	Min.lmb.	U.M.
FEU80	Ø80	10	pz.
FEU100	Ø100	10	pz.



## PIASTRINA PER FERRO U

ART.	DIM.mm	Min.lmb.	U.M.
FEUPI	120x40	50	px.

per pali superiore - spess. 3mm





La **Croce di S. Andrea** è una recinzione che unisce una notevole **resistenza meccanica** ad una **piacevole estetica**. Sono ideali per delimitare grandi aree, come parchi e giardini. I **moduli da 1,50mt/ 2mt** (e multipli), sono composti da un **palo con punta e con sella** (Art XSSA) per l'alloggiamento del **mancorrente**, che può essere fissato con banda di fissaggio (Art IFNF40) oppure ferro ad U (Art FEU80). La croce è formata da due **pali diagonali** fresati **con incastro centrale** (Art XTSA o XTSA 15) ed è assemblata con un tirafondo.

## ESEMPIO DI COMPOSIZIONE DELLA RECINZIONE

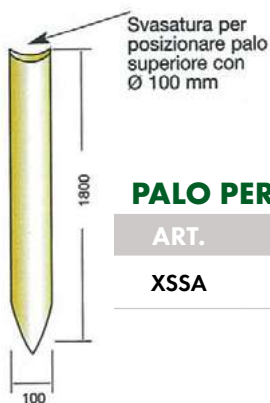

### PALO PER RECINZIONE

ART.	BARCODE	DIM. mm
XSSA	8018659841228	$\varnothing$ 100x1800

### PALO DIAGONALE FRESATO PER CROCE S. ANDREA DA 2000

ART.	BARCODE	DIM. mm
XTSA	8018659841235	$\varnothing$ 80x2150

### PALO DIAGONALE FRESATO PER CROCE S. ANDREA DA 1500

ART.	BARCODE	DIM. mm
XTSA15	8018659841242	$\varnothing$ 80x1650

### PALO TONDO TORNITO

ART.	BARCODE	DIM. mm
XT102	8018659811023	$\varnothing$ 100x2000
XT1025	8018659811054	$\varnothing$ 100x2500
XT103	8018659811030	$\varnothing$ 100x3000
XT104	8018659811047	$\varnothing$ 100x4000

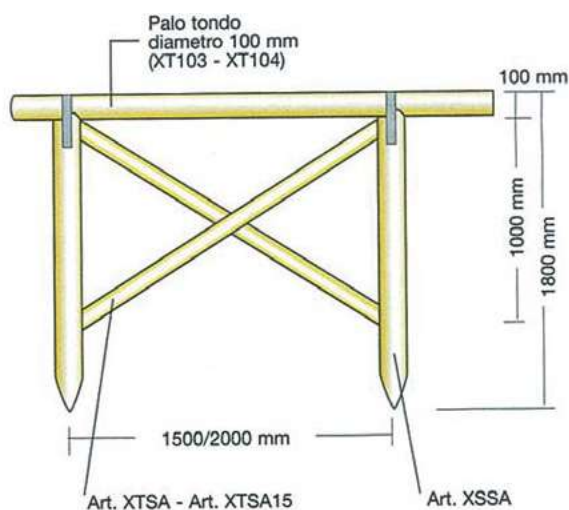





## PIRAMIDE di Pino impregnato.

ART.	BARCODE	DIM. mm
XPO9P	8018659880500	90x90x40
XPO5P	8018659880494	110x110x40



## POMOLO OVALE di Pino impregnato.

ART.	BARCODE	DIM. mm
XPO10L	8018659002698	110x110x150



## POMOLO DI FERRO di ferro zincato.

ART.	BARCODE	DIM. mm
ZFHVP	8011473143851	70x70
ZFHVP9	8011473143868	90x90



## TERMINALE OTTOGONALE di ferro verniciato. Per palo ottagonale Ø105mm

ART.	BARCODE	DIM. mm
ZFHVTNO	8018659971598	Ø 105





## TERMINALE TONDO

di ferro verniciato verde.

ART.	BARCODE	DIM. mm
ZFHVTV8	8018659971413	Ø 80
ZFHVTV10	8018659971420	Ø 100



## TERMINALE TONDO RAME

di rame massiccio.

ART.	BARCODE	DIM. mm
ZFHVTR8	8018659971376	Ø 80
ZFHVTR10	8018659971383	Ø 100



## TERMINALE QUADRO

di PVC verde.

ART.	BARCODE	DIM. mm
ZFBO7	8011473270137	70x70
ZFBO9	8011473268615	90x90



## TERMINALE QUADRO

di PVC marrone.

ART.	BARCODE	DIM. mm
ZFBO7M	8011473270090	70x70
ZFBO9M	8011473268578	90x90







# ARREDO PARCHI & GIOCHI





# Set Pic - Nic



## SET PIC-NIC

di Abete impregnato in autoclave.

Fornito smontato.

Listoni spessore **45 mm**

Tavolo **750x2390 mm**

Seduta **290x2390 mm**

Larghezza totale **1610 mm**

ART.

CODICE EAN

DIM. mm

XMT4524

8018659093795

1600x2390 h 720





## PANCHINA GIARDINO

di Pino massello impregnato in autoclave. Fornita smontata.

Gambe scatolato ferro zincato **40x25** mm

ART.	CODICE EAN	DIM. mm	TAVOLE mm
XMPG35	8018659890196	2000x400x800	35
XMPG45	8018659890202	2000x400x800	45

## FONTANELLA LAMELLARE

di Pino massello impregnato in autoclave.

Fornita completa di raccordi interni e rubinetto.

Colonna dodecagonale  $\varnothing$ 150 mm

Base **230x400x90** mm

Altezza totale **1000** mm

ART.	CODICE EAN	DIM. mm
XFON	8018659890899	230x400x1000



## CESTINO DA ESTERNO

di Pino massello impregnato in autoclave.

Fornita completa di ferramenta.

Base **320x320x500** mm

Palo con punta **70x70 h1500** mm

(da piantare al suolo)

ART.	CODICE EAN	DIM. mm
XCE	8018659801574	320x320x1300



# Complementi per esterno



## AMACA

di Pino lamellare impregnato in autoclave.

Fornita smontata, completa di rete in cotone naturale bianco e ferramenta.

Montanti **90x70** mm

ART.	CODICE EAN	DIM. mm
XAM	8018659890561	1500x3800x1600



## BACHECA TETTO

di Pino lamellare impregnato in autoclave.

Fornita preassemblata in due pezzi montati.

Listoni **90x90** mm

Tetto - Perline **spessore 20** mm

ART.	CODICE EAN	DIM. mm
XBAT	8018659891629	1200x2200





## ALTALENA QUADRA PLUS

di Pino lamellare impregnato in autoclave.

Fissare al suolo per questioni di sicurezza. Uso privato.

Fornita smontata, completa di ferramenta e accessori:

n°2 seggiolini (XRA6A).

Pali lamellari 90x90 mm

Traversa 90x140 mm

ART.	CODICE EAN	DIM. mm
XA3G	8018659890523	4000x2000 h 2300

## SEGGIOLINO

Ganci esclusi.

Seduta 420x200 mm



ART.	CODICE EAN	DIM. mm
XRA6	8018659890653	largh. 420

## SEGGIOLINO ANTISHOCK

portata 200 kg.

Completo di ganci e catena.

Seduta 440x250 mm



ART.	CODICE EAN	DIM. mm
XRA6A	8018659006955	largh. 440

## SEGGIOLINO DI SICUREZZA

Ganci esclusi.

Seduta 370x200 mm

Schienale h 370 mm



ART.	CODICE EAN	DIM. mm
XRA1	8018659890608	370x200

## GANCIO CON MOSCHETTONE

di acciaio galvanizzato.



ART.	CODICE EAN	DIM. mm
ZFHVM	8011473159463	145x10



# Giochi a norma UNI EN 1176/1177



## **TOWER BRIDGE DI LEGNO** di Pino nordico lamellare impregnato.

Pali con angoli smussati **90x90 mm**  
Pavimentazione min **48 m<sup>2</sup>**  
Area di sicurezza max **7890x7158 mm**

ART.	CODICE EAN	DIM. mm
7021L	8018659036648	3600x4400 h 3390

Tutti i Giochi in legno per i parchi pubblici proposti in questo catalogo sono a norma UNI EN 1176/1177 e vengono prodotti con grande cura dei particolari per rispondere a tutte le esigenze di sicurezza. Per validare la certificazione, il gioco deve essere montato secondo la normativa vigente.





Le parti da utilizzare come **appigli e poggiamani** sono in **materiali plastici** o **metallici** per evitare la possibilità di schegge. I **pannelli** sono in **polietilene HD** (spesso personalizzati con disegni divertenti) e questo garantisce lunga durata rispetto ai vecchi pannelli lignei.



## CASTELLO DELLE ALPI DI LEGNO di Pino nordico lamellare impregnato.

Pali di pino con angoli smussati **90x90 mm**

Pavimentazione min **44 m<sup>2</sup>**

Area di sicurezza max **8035x6213 mm**

ART.	CODICE EAN	DIM. mm
7010L	8018659036624	34540x2930 h 3700

## CASTELLETTO DELLE ALPI DI LEGNO di Pino nordico lamellare impregnato.

Pali di pino con angoli smussati **90x90 mm**

Pavimentazione min **31 m<sup>2</sup>**

Area di sicurezza max **4538x6765 mm**

ART.	CODICE EAN	DIM. mm
7001L	8018659036709	4530x980 h 3690

Tutti i Giochi in legno per i parchi pubblici proposti in questo catalogo sono a norma UNI EN 1176/1177 e vengono prodotti con grande cura dei particolari per rispondere a tutte le esigenze di sicurezza. Per validare la certificazione, il gioco deve essere montato secondo la normativa vigente.



# Giochi a norma UNI EN 1176/1177



Le parti da utilizzare come **appigli e poggiamani** sono in **materiali plastici** o **metallici** per evitare la possibilità di schegge. I **pannelli** sono in **polietilene HD** (spesso personalizzati con disegni divertenti) e questo garantisce lunga durata rispetto ai vecchi pannelli lignei.



## TORRI GEMELLE DI LEGNO

di Pino nordico lamellare impregnato.

Pali di pino con angoli smussati **90x90** mm

Pavimentazione min **48 m<sup>2</sup>**

Area di sicurezza max **8032x6808** mm

ART.	CODICE EAN	DIM. mm
7020L	8018659036631	4540x2930 h 3700

## TORRE DEI CAVALIERI DI LEGNO

di Pino nordico lamellare impregnato.

Pali di pino con angoli smussati **90x90** mm

Pavimentazione min **31 m<sup>2</sup>**

Area di sicurezza max **8035x4539** mm

ART.	CODICE EAN	DIM. mm
7000L	8018659036693	4530x980 h 3690

Tutti i Giochi in legno per i parchi pubblici proposti in questo catalogo sono a norma UNI EN 1176/1177 e vengono prodotti con grande cura dei particolari per rispondere a tutte le esigenze di sicurezza. Per validare la certificazione, il gioco deve essere montato secondo la normativa vigente.





## ALTALENA DUE POSTI DI LEGNO

di Pino lamellare impregnato in autoclave.  
Fornita smontata con 2 sedili in gomma antiurto.

Componenti di giunzione **alluminio verniciato**  
Pavimentazione min **20 m<sup>2</sup>**

ART.	CODICE EAN	DIM. mm
200L	8018659036662	3370x2080 h 2400

## PALESTRA ESAGONALE DI LEGNO

di Pino lamellare impregnato in autoclave.

Pali di pino con angoli smussati **90x90 mm**  
Pavimentazione min **36 m<sup>2</sup>**

ART.	CODICE EAN	DIM. mm
600L	8018659036686	2650x2300 h 2400





## SCIVOLO SEMPLICE DI LEGNO

di Pino lamellare impregnato.

Pali di pino con angoli smussati 90x90 mm

Età d'uso 3-12 anni

Dimensioni 2670x880 h 2560 mm

ART.	CODICE EAN
100L	8018659036655



## SCIVOLO CON SCALA DI LEGNO

di Pino lamellare impregnato.

Pali di pino con angoli smussati 90x90 mm

Età d'uso 3-12 anni

Dimensioni 4070x880 h 2560 mm

ART.	CODICE EAN
300L	8018659036679



# SEMILAVORATI



100%  
FSC

100%  
FSC





# Archi lamellari



## ARCO LAMELLARE

ARTICOLO	BARCODE	DIM. mm	CORDA mm
XLA4513	 8018659861691	45 x 45	1230

R=1500 - Sviluppo=1270

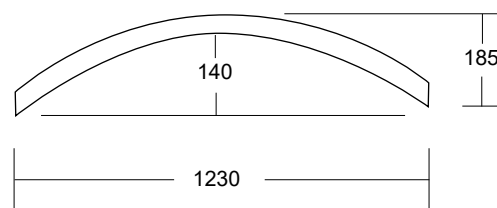

## ARCO LAMELLARE

ARTICOLO	BARCODE	DIM. mm	CORDA mm
XLA4560	 8018659862513	45 x 45	1180

Sviluppo=1980

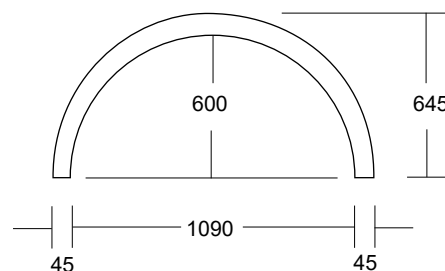

## ARCO LAMELLARE

ARTICOLO	BARCODE	DIM. mm	CORDA mm
XLA100	 8018659861677	68 x 68	1800

R=1000 - Sviluppo=2270

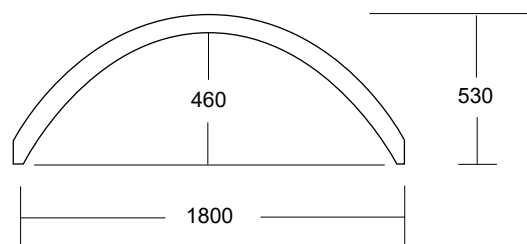

## ARCO LAMELLARE

ARTICOLO	BARCODE	DIM. mm	CORDA mm
XLA4518	 8018659861684	45 x 45	1800

R=1500 - Sviluppo=1990

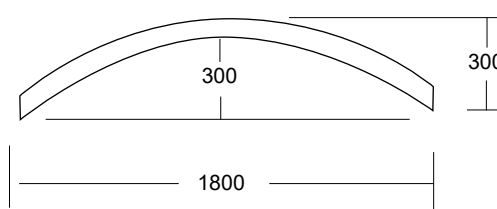

## ARCO LAMELLARE

ARTICOLO	BARCODE	DIM. mm	CORDA mm
XLA240	 8018659861653	90 x 90	3400

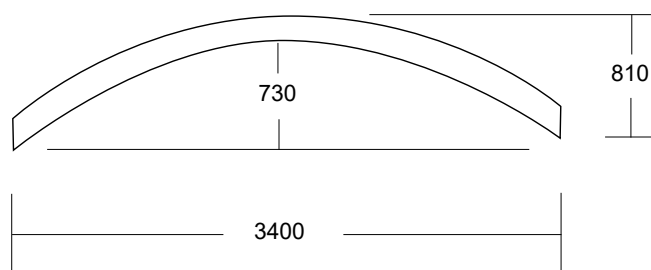





Gli Archi lamellari possono essere utilizzati per tutte le strutture FORMA come elementi decorativi. Tutti gli Archi FORMA sono prodotti unicamente con lamellari di Pino Silvestre accuratamente selezionato ed impregnato in autoclave (a norma DIN 68800/03).

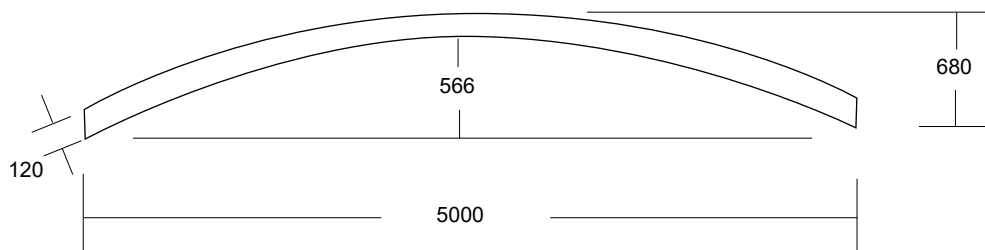

## ARCO LAMELLARE

ARTICOLO	BARCODE	DIM. mm	CORDA mm
XLA4512	 8018659861882	120 x 50	5000

Sviluppo=5160

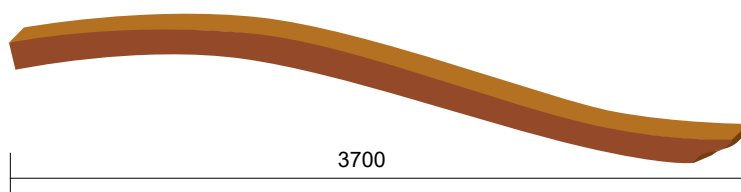

## ARCARECCIO SAGOMATO LIBERTY

ARTICOLO	BARCODE	DIM. mm	CORDA mm
XLASAG	 8018659862506	120 x 90	3700



# Pino impregnato Lamellare 1<sup>a</sup> scelta



















## LAMELLARI DI PINO IMPREGNATO 1<sup>a</sup> SCELTA

I prodotti in **Pino impregnato** in autoclave della linea Forma rispondono alle normative UNI EN 1194 per resistenza meccanica e incollaggio. Hanno maggiore resistenza rispetto al legno massiccio per quanto riguarda **flessione e carico**.

L'ampiezza della gamma delle dimensioni proposte, permette la progettazione di qualsiasi struttura per l'esterno. I prodotti lamellari non devono essere

interrati ma **fissati al terreno tramite staffe** (vedere norme di installazione). Nel lamellare, permane la possibilità di fenditure longitudinali; questo non pregiudica la portata e la resistenza del trave e non può essere considerato un difetto. Nei listelli lamellari di piccole dimensioni, sono possibili arquature (tolleranza 6/8%).

*È possibile su richiesta dimezzare la lunghezza dei listoni.*



















ARTICOLO	BARCODE	DIMENSIONE mm
XLL333	8018659014325 	3000 x 85 x 30
XLL334	8018659014332 	4000 x 85 x 30
XLL3113	8018659014288 	3000 x 110 x 30
XLL3114	8018659014295 	4000 x 110 x 30
XLL3143	8018659014301 	3000 x 145 x 30
XLL3144	8018659014318 	4000 x 145 x 30
XLL843	8018659861905 	3000 x 90 x 45
XLL844	8018659861912 	4000 x 90 x 45
XLL845	8018659861929 	5000 x 90 x 45
XLL846	8018659861936 	6000 x 90 x 45
XLL45123	8018659861233 	3000 x 120 x 45
XLL45124	8018659861240 	4000 x 120 x 45
XLL45125	8018659861141 	5000 x 120 x 45
XLL45126	8018659861264 	6000 x 120 x 45
XLL55143	8018659861530 	3000 x 145 x 45
XLL55144	8018659861547 	4000 x 145 x 45
XLL55145	8018659861752 	5000 x 145 x 45





# Pino impregnato Lamellare 1<sup>o</sup> scelta



ARTICOLO	BARCODE	DIMENSIONE mm
XLL55146	8018659861561 	6000 x 145 x 45
XLL1666	8018659861974 	6000 x 160 x 60
XLB773	8018659861271 	3000 x 70 x 70
XLB774	8018659861288 	4000 x 70 x 70
XLB775	8018659861295 	5000 x 70 x 70
XLB776	8018659001578 	6000 x 70 x 70
XLL9925	8018659869970 	2500 x 90 x 90
XLL993	8018659869932 	3000 x 90 x 90
XLL994	8018659869949 	4000 x 90 x 90
XLL995	8018659869956 	5000 x 90 x 90
XLL996	8018659869963 	6000 x 90 x 90
XLL9145	8018659862001 	5000 x 140 x 90
XLL9146	8018659861660 	6000 x 140 x 90
XLL2393	8018659861738 	3000 x 230 x 90
XLL2394	8018659861745 	4000 x 230 x 90
XLL2395	8018659001592 	5000 x 230 x 90
XLL2396	8018659861721 	6000 x 230 x 90
XLL13133	8018659861714 	3000 x 120 x 120
XLL13136	8018659861707 	6000 x 120 x 120



# Listelli e listoni di Pino impregnato

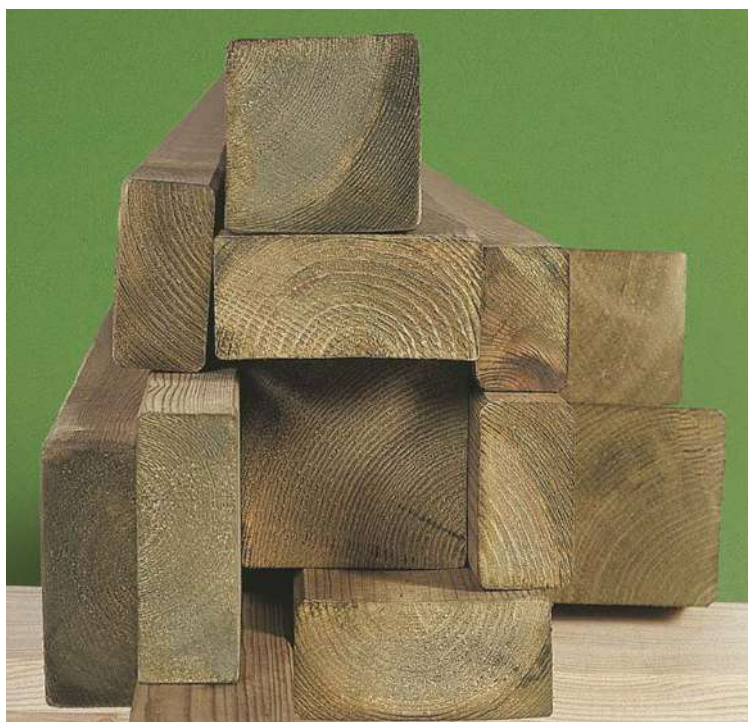

## LISTELLI IMPREGNATI DI PINO DI SVEZIA MASSICCO

I listelli e i listoni FORMA sono prodotti in **Pino impregnato** in autoclave, perfettamente **piallati**, con i quattro **angoli smussati**.

Sono il prodotto ideale per qualsiasi costruzione su misura.

Il trattamento di impregnazione viene effettuato con liquidi senza cromo e arsenico (normativa DIN 68800/3).

La tolleranza dimensionale è di 25 mm sulla lunghezza, 5 mm sulla larghezza e 2 mm sullo spessore. I listelli possono presentare fenditure longitudinali dovute all'essiccazione del legno, sono esclusi nodi cadenti e nodi con diametro superiore al 30 % della larghezza del pezzo. Sono tollerate curvature sino a un massimo dell'8 %.

## LISTELLI E LISTONI IMPREGNATI DI PINO DI SVEZIA MASSICCO - QUALITÀ ABB

ARTICOLO	BARCODE	DIMENSIONE mm
XLM35553	8018659082133	3000 x 35 x 55
XLM35554	8018659082140	4000 x 35 x 55
XLM35953	8018659082157	3000 x 35 x 95
XLM35954	8018659082164	4000 x 35 x 95
XLM351153	8018659082096	3000 x 35 x 115
XLM351154	8018659082102	4000 x 35 x 115
XLM351453	8018659082119	3000 x 35 x 145
XLM351454	8018659082126	4000 x 35 x 145
XLM45953	8018659082195	3000 x 45 x 95
XLM45954	8018659082201	4000 x 45 x 95
XLM451153	8018659082171	3000 x 45 x 115
XLM451154	8018659082188	4000 x 45 x 115





Il trattamento di impregnazione viene effettuato con liquidi senza cromo e arsenico (normativa DIN 68800/3). La tolleranza dimensionale è di 25 mm sulla lunghezza, 5 mm sulla larghezza e 2 mm sullo spessore. I listelli possono presentare fenditure longitudinali dovute all'essiccazione del legno, sono esclusi nodi cadenti e nodi con diametro superiore al 30 % della larghezza del pezzo. Sono tollerate curvature sino a un massimo dell'8 %.

## LISTONI IMPREGNATI DI PINO NORDICO MASSICCIO

ARTICOLO	BARCODE	DIMENSIONE mm
XL70702	8018659837726 	2000 x 70 x 70
XL707025	8018659837702 	2500 x 70 x 70
XL70703	8018659837733 	3000 x 70 x 70
XL70704	8018659837740 	4000 x 70 x 70
XL90902	8018659839928 	2000 x 90 x 90
XL909025	8018659839935 	2500 x 90 x 90
XL90903	8018659831007 	3000 x 90 x 90
XL90904	8018659839942 	4000 x 90 x 90



# Palo quadro di Pino impregnato



## PALO QUADRO CON PUNTA

I pali quadri con punta sono in **Pino impregnato** in autoclave, perfettamente **piallati**, con i quattro angoli smussati. Il trattamento di impregnazione viene effettuato con liquidi senza cromo e arsenico (normativa DIN 68800/3).

La tolleranza dimensionale è di 25 mm sulla lunghezza, 5 mm sulla larghezza e 2 mm sullo spessore.

I pali possono presentare fenditure longitudinali dovute all'essiccazione del legno, sono esclusi nodi cadenti e nodi con diametro superiore al 30 % della larghezza del pezzo. Sono tollerate curvature sino a un massimo dell'8%.

ARTICOLO	BARCODE	DIMENSIONE mm
XL7715P	8018659830772 	70 x 70 x 1500

## PALO TUTORE CON PUNTA

di **Pino impregnato**, robusto e resistente

Utile come tutore per piante rampicanti

Dim: 28x28 mm - Lunghezza 1800 mm



Minimo imballo 200 pezzi

ARTICOLO	BARCODE	DIMENSIONE mm
XT32P	8018659027400 	28 x 28 x 1800





## TRAVE LAMELLARE OTTAGONALE

Trave lamellare di **Pino impregnato** in autoclave  
**SEZIONE OTTAGONALE Ø 105**

E' disponibile la ferramenta dedicata alla sezione ottagonale:  
- Base per palo da tassellare a terra (cod.ZFHVO105)  
- Terminale copripalo in acciaio verniciato (cod.ZFHVTNO)

ARTICOLO	BARCODE	DIMENSIONE mm
XLLO3	8018659005576 	2900 x ø 105
XLLO4	8018659005583 	3900 x ø105



## LISTONE ROMBOIDALE DI PINO IMPREGNATO

ARTICOLO	BARCODE	LUNGH. mm	SEZ. mm
XL20123P	 8018659018347	3000	105/115x18



## LISTELLO DI THERMOWOOD

ARTICOLO	BARCODE	LUNGH. mm	SEZ. mm
THL443	 8018659016480	3000	42 x 42
THL4123	 8018659016466	3000	42 x 117



# Pali torniti di Pino impregnato



## PALO TONDO TORNITO

I pali tondi torniti FORMA hanno lo **smusso raccordato in testa** e sono perfettamente cilindrici, senza la presenza di corteccia. Prodotti in **Pino impregnato** in autoclave (a norma DIN 68800/03).

Hanno molteplici applicazioni quali steccati, recinzioni, fioriere ecc.

*Per la messa a dimora di piante o per piantagioni, invece, è consigliabile utilizzare i pali con punta diametro 60 mm.*

A causa dell'essiccazione del legno, i pali possono presentare fenditure e spaccature longitudinali che comunque non compromettono le caratteristiche meccaniche dell'elemento. La tolleranza dimensionale è di 25 mm sulla lunghezza e di 5 mm sul diametro. Le curvature vengono tollerate fino al 6% della lunghezza.

I nodi sono tollerati fino a quando non compromettono la stabilità meccanica.

ARTICOLO	BARCODE	DIMENSIONE mm
XT62	8018659811306 	2000 ø 60
XT82	8018659810828 	2000 ø 80
XT825	8018659818251 	2500 ø 80
XT83	8018659810835 	3000 ø 80
XT84	8018659810842 	4000 ø 80
XT102	8018659811023 	2000 ø 100
XT1025	8018659811054 	2500 ø 100
XT103	8018659811030 	3000 ø 100
XT104	8018659811047 	4000 ø 100
XT122	8018659811221 	2000 ø 120
XT123	8018659811238 	3000 ø 120





# Pali mezzi tondi di Pino impregnato



## PALO MEZZO TONDO TORNITO

I pali mezzi tondi torniti FORMA hanno lo **smusso raccordato in testa**, sono semicilindrici, senza la presenza di cortecchia. Sono in **Pino impregnato** in autoclave (a norma DIN 68800/03).

A causa dell'essiccazione del legno, i pali possono presentare fenditure e spaccature longitudinali che comunque non compromettono le caratteristiche meccaniche dell'elemento. La tolleranza dimensionale è di 25 mm sulla lunghezza e di 5 mm sul diametro. Le curvature vengono tollerate fino al 6% della lunghezza.

I nodi sono tollerati fino a quando non compromettono la stabilità meccanica.

ARTICOLO	BARCODE	DIMENSIONE mm
XT82M	8018659820827 	2000 ø 80
XT83M	8018659820834 	3000 ø 80
XT84M	8018659820841 	4000 ø 80
XT102M	8018659821022 	2000 ø 100
XT103M	8018659821039 	3000 ø 100
XT104M	8018659821046 	4000 ø 100
XT122M	8018659821220 	2000 ø 120
XT123M	8018659821237 	3000 ø 120



RECINZIONE CROCE DI S. ANDREA







# Pali tondi con punta di Pino impregnato



## PALO TONDO CON PUNTA TORNITO

I pali con punta FORMA hanno lo **smusso raccordato in testa** e sono perfettamente cilindrici, senza la presenza di corteccia. Prodotti in **Pino impregnato** in autoclave (a norma DIN 68800/03).

A causa dell'essiccazione del legno, i pali possono presentare fenditure e spaccature longitudinali che comunque non compromettono le caratteristiche meccaniche dell'elemento. La tolleranza dimensionale è di 25 mm sulla lunghezza e di 5 mm sul diametro. Le curvature vengono tollerate fino al 6% della lunghezza. I nodi sono tollerati fino a quando non compromettono la stabilità meccanica.

ARTICOLO	BARCODE	DIMENSIONE mm
XT615P	8018659821800 	1500 ø 60
XT62P	8018659810064 	2000 ø 60
XT625P	8018659821794 	2500 ø 60
XT815P	8018659015018 	1500 ø 80
XT82P	8018659821701 	2000 ø 80
XT825P	8018659821718 	2500 ø 80
XT1015P	8018659821992 	1500 ø 100
XT102P	8018659821725 	2000 ø 100
XT1025P	8018659821732 	2500 ø 100



# FERRAMENTA





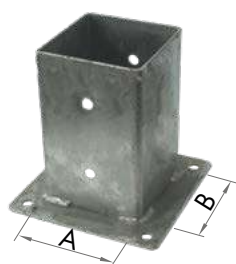

## BASE QUADRA ZINCATA

ARTICOLO	CODICE EAN	A mm	B mm	Min.lmb	U.M.
ZFHV77Z	8011473259729	71	71	1	cd.
ZFHV99Z	8011473685931	91	91	1	cd.



## BASE TONDA ZINCATA

ARTICOLO	CODICE EAN	DIM. mm	Min.lmb	U.M.
ZFHV8Z	8018659064351	Ø80	1	cd.
ZFHV10Z	8011473686426	Ø100	1	cd.
ZFHV12Z	8018659064368	Ø120	1	cd.



## BASE PALO OCTO IN ACCIAIO VERNICIATO NERO

ARTICOLO	CODICE EAN	DIM. mm	Min.lmb	U.M.
ZFHVO105	8018659005484	Ø105	1	cd.

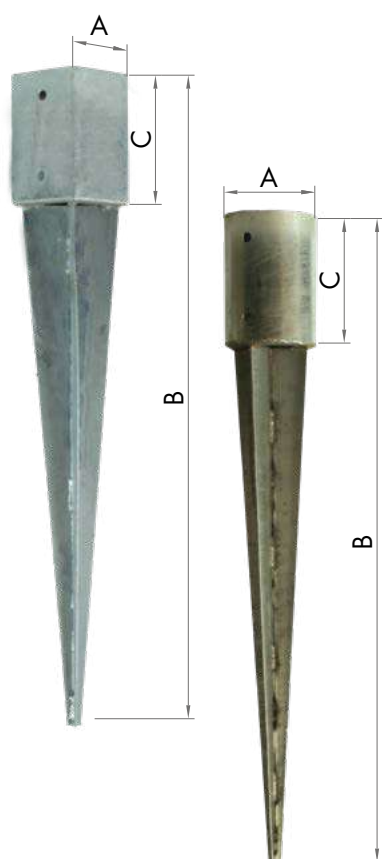

## BASE QUADRA CON PUNTA ZINCATA

ARTICOLO	CODICE EAN	A mm	B mm	C mm	Min.lmb	U.M.
ZFHV4264	8018659067383	71	750	150	1	cd.
ZFHV4265	8018659067390	91	750	150	1	cd.
ZFHV4268	8011546323210	121	750	150	1	cd.

## BASE QUADRA CON PUNTA ZINCATA VERNICIATA VERDE

ARTICOLO	CODICE EAN	A mm	B mm	C mm	Min.lmb	U.M.
ZFHV4267	8018659962671	91	750	145	1	cd.

## BASE TONDA CON PUNTA ZINCATA

ARTICOLO	CODICE EAN	A mm	B mm	C mm	Min.lmb	U.M.
ZFHV4271	8011473195362	Ø80	750	150	1	cd.
ZFHV4272	8011473195379	Ø100	750	150	1	cd.
ZFHV4273	8011546323319	Ø120	750	150	1	cd.



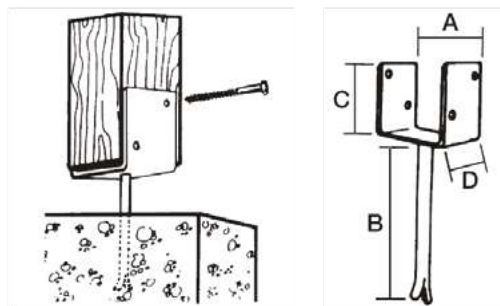

## SUPPORTO AD U ZINCATO Ø 60 mm

ARTICOLO	CODICE EAN	A mm	B mm	C mm	Min.lmb	U.M.
ZFHV4205	8011546288595	71	200	105	1	cd.
ZFHV4206	8011546288601	81	200	105	1	cd.
ZFHV4210	8011546298327	91	200	105	1	cd.
ZFHV4240	8011546298334	121	200	105	1	cd.

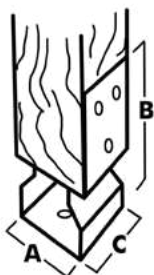

## SUPPORTO AD U SFALZATO ZINCATO

ARTICOLO	CODICE EAN	A mm	B mm	C mm	Min.lmb	U.M.
IFST716	8018659064375	71	150	60	1	cd.
IFST916	8018659064382	81	150	60	1	cd.
IFST101	8018659064399	91	150	60	1	cd.
IFST121	8018659064405	121	150	60	1	cd.

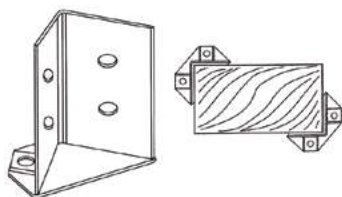

## SUPPORTO UNIVERSALE PER PILASTRO ZINCATO

set composto da 2 pezzi

ARTICOLO	CODICE EAN	DIM. mm	Min.lmb	U.M.
ZFHVBC	8018659064412	80x80 h.152	1	cd.
ZFHVBC1	8018659064429	104x104 h.195	1	cd.



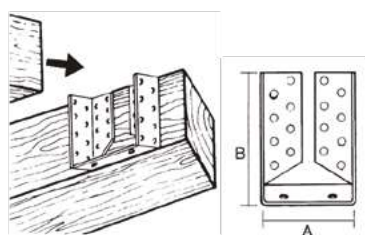
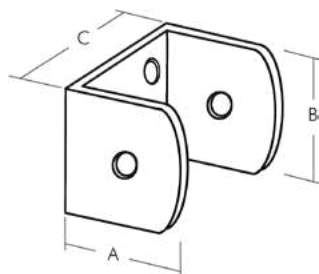
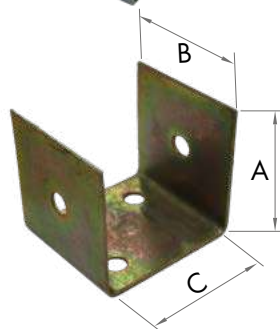
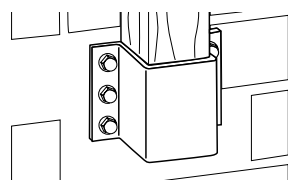
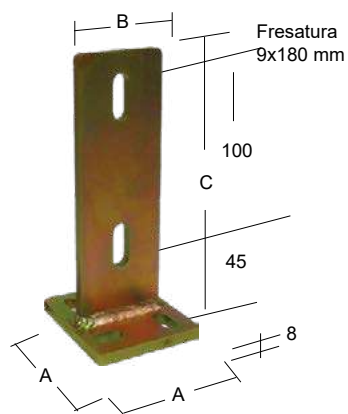

## SUPPORTO PILASTRI A SCOMPARSA

fornito in confezione da 2 pezzi

ARTICOLO	CODICE EAN	DESCRIZIONE	Min.Imb	U.M.
ZFHS79	8018659018019	per pilastri 70/90	1	cd.
ZFHS13	8018659018002	per pilastri 100/130	1	cd.

## KIT BARRE FILETTATE PER SUPPORTO A SCOMPARSA

2 barre con 4 borchie di chiusura - acciaio tropicalizzato

ARTICOLO	CODICE EAN	DIM. mm	Min.Imb	U.M.
ZFKIT86	8018659012987	86	1	cd.
ZFKIT116	8018659012970	116	1	cd.

## STAFFA A MURO ZINCATA PER RECINZIONI

spessore 2 mm

ARTICOLO	CODICE EAN	DIM. mm	Min.Imb	U.M.
ZFHVME	8011473117302	70x70	1	cd.

## SUPPORTO AD U TROPICALIZZATO

ARTICOLO	CODICE EAN	DIM. mm	Min.Imb	U.M.
ZFSU	8018659961711	70x70x74	1	cd.

## SUPPORTO A MURO TROPICALIZZATO

spessore 3 mm

ARTICOLO	CODICE EAN	A mm	B mm	C mm	Min.Imb	U.M.
ZFHV9090Z	8011546337002	90	90	80	1	cd.

## SUPPORTO ZINCATO A MURO

spessore 5 mm

ARTICOLO	CODICE EAN	A mm	B mm	C mm	Min.Imb	U.M.
ZFHV9095Z	8011473117326	90	90	90	1	cd.

## GIUNTO STAFFA ZINCATA ALI INTERNE

spessore 2 mm

ARTICOLO	CODICE EAN	A mm	B mm	Min.Imb	U.M.
ZFHV121	8011473173452	45	70	1	cd.
ZFHV1210	8018659064184	80	120	1	cd.
ZFHV113	8018659961568	140	180	1	cd.



## GIUNTO STAFFA ZINCATA ALI INTERNE

spessore 1,5 mm

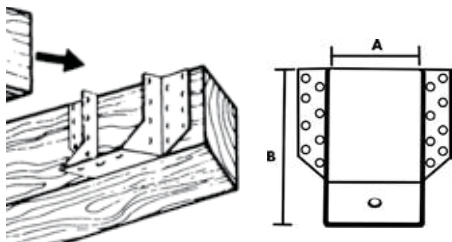

ARTICOLO	CODICE EAN	A mm	B mm	Min.lmb	U.M.
ZFHV1140	8011473268875	80	120	1	cd.
ZFHV1145	8011473173476	100	140	1	cd.
ZFHV1170	4004722075151	140	180	1	cd.

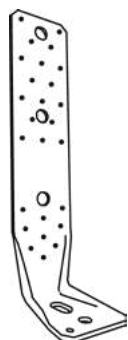

## GIUNTO AD ANGOLO DOPPIO RINFORZATO

ARTICOLO	CODICE EAN	DIM. mm	Min.lmb	U.M.
ZFHV135	8011473220106	135x65 spess.4	1	cd.
ZFHV285	8011473220132	285x65 spess.4	1	cd.

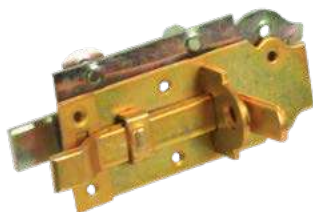

## CATENACCIO REGOLABILE

ARTICOLO	CODICE EAN	DIM. mm	Min.lmb	U.M.
ZFSC12	4035300267675	120	1	cd.

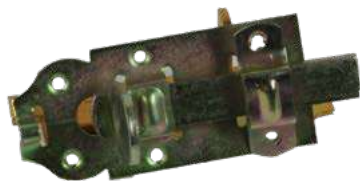

## CATENACCIO DRITTO

ARTICOLO	CODICE EAN	DIM. mm	Min.lmb	U.M.
ZFSD12	4035300174577	120	1	cd.

## BANDELLA A PIASTRA

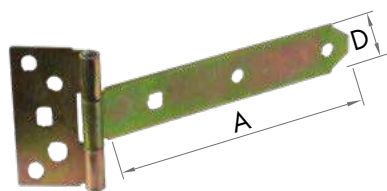

ARTICOLO	CODICE EAN	A mm	D mm	Min.lmb	U.M.
ZFBP200	4035300138241	200	35	1	cd.
ZFBP300	4035300138265	300	35	1	cd.
ZFBP400	4035300138272	400	35	1	cd.
ZFBP50	4035300138302	500	40	1	cd.



## SISTEMA DI FISSAGGIO PALI

composto da:

- A - Banda a U zincata
- B - Banda di fissaggio a nastro
- C - Piastrina per banda



### A - BANDA AD U ZINCATA

h.35cm - largh. 40mm - spess. 3mm

ARTICOLO	CODICE EAN	DESCRIZIONE	Min.Imb	U.M.
FEU80	8011546288786	per palo 80 mm	10	pz.
FEU100	8011546288793	per palo 100 mm	10	pz.



### B - BANDA DI FISSAGGIO

a nastro 40 metri

ARTICOLO	CODICE EAN	DIM. mm	Min.Imb	U.M.
IFNF40	8011546323470	40	1	pz.



### C - PIASTRINA PER BANDA

spessore 3 mm

ARTICOLO	CODICE EAN	DIM. mm	Min.Imb	U.M.
FEUPI	8011546288823	120x40	50	pz.

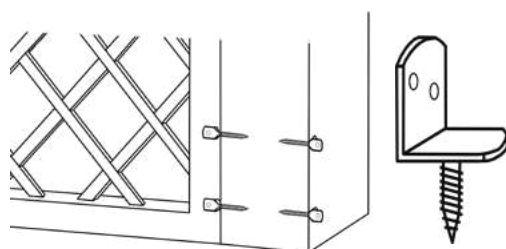

### PIASTRA AD L

spessore 2,5 mm

ARTICOLO	CODICE EAN	DIM. mm	Min.Imb	U.M.
ZFHV4300	4004722006759	38x30	4	pz.

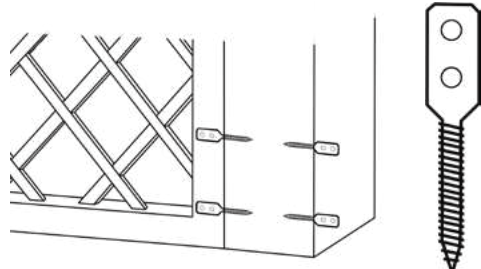

### PIASTRA DRITTA

spessore 4 mm

ARTICOLO	CODICE EAN	DIM. mm	Min.Imb	U.M.
ZFHV4310	4004722006841	35x14	4	pz.



## VITI PER LEGNO DOPPIO FILETTO ZINCATE GIALLE



### Punta a 20°

- migliore penetrazione nel legno
- maggiore precisione nel centraggio della vite

### Doppio filetto con passo di 5,2 mm

- tempo d'avvitamento inferiori del 50% rispetto alle viti tradizionali
- risparmio del 50% dei costi di montaggio

ø 4 - 6 mm

ø 8 - 10 mm

### Filetto fresante

- ulteriore diminuzione dello sforzo di avvitamento
- diminuzione dell'attrito del gambo

### Testa

#### autosvasante

- 24 taglienti
- svasatura automatica ottimale



### L'impronta TX

- guida perfetta della vite
- trasmissione di forza ottimale grazie alla perfetta geometria della superficie dell'intaglio
- nessun rischio di sfilamento dell'inserto

## VENDITA A CONFEZIONE

ARTICOLO	DIM. mm	PZ/CONF.	UM
IFVD40Z	4x40	500	conf.
IFVD50Z	4x50	500	conf.
IFVD550Z	5x50	250	conf.
IFVD560Z	5x60	250	conf.
IFVD580Z	5x80	100	conf.
IFVD510Z	5x100	100	conf.
IFVD512Z	5x120	100	conf.
IFVD660Z	6x60	200	conf.
IFVD680Z	6x80	100	conf.
IFVD610Z	6x100	100	conf.
IFVD612Z	6x120	100	conf.
IFVD614Z	6x140	100	conf.
IFVD616Z	6x160	100	conf.
IFVD618Z	6x180	100	conf.
IFVD620Z	6x200	100	conf.
IFVD622Z	6x220	50	conf.
IFVC6240	6x240	100	conf.
IFVD816Z	8x160	50	conf.
IFVD818Z	8x180	50	conf.
IFVD820Z	8x200	50	conf.
IFVD824Z	8x240	50	conf.
IFVD826Z	8x260	50	conf.
IFVD830Z	8x300	50	conf.
IFVD122Z	10x220	50	conf.
IFVD124Z	10x240	50	conf.
IFVD126Z	10x260	50	conf.
IFVD130Z	10x300	50	conf.
IFVD132Z	10x320	50	conf.



## TIRAFONDI CLASSICI IN ACCIAIO

Normativa UNI 704

ARTICOLO	DIM. mm	PZ/CONF.	UM
IFVU650	6x50	200	conf.
IFVU670	6x80	100	conf.
IFVU860	8x60	100	conf.
IFVU880	8x80	50	conf.

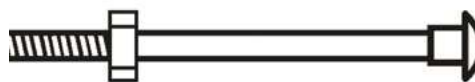

## BULLONI IN ACCIAIO ZINCATI TESTA TONDA DIN 603

ARTICOLO	DIM. mm	MIN.IMB.	UM
IFVD18	10x180	50	conf.
IFVD1220	12x200	25	conf.



# INDICE

Attenzione, prima di effettuare l'ordine, verificare presso i nostri uffici le quantità disponibili.

<b>Cucce di OSB</b>	<b>4</b>	<b>CATERINA 4 casetta a pannelli</b>	<b>10</b>
<b>Cucce di Compensato</b>	<b>4</b>	<b>CLARA 2 casetta a pannelli</b>	<b>9</b>
<b>casetta bimbi BAMBY</b>	<b>6</b>	<b>GIUSY casetta a pannelli</b>	<b>9</b>
<b>casetta bimbi ERMIONE</b>	<b>6</b>	<b>LEI casetta addossata</b>	<b>12</b>
<b>casetta bimbi PETER PAN</b>	<b>5</b>	<b>LUDOVICA casetta a blockhaus</b>	<b>14</b>
<b>casetta bimbi SAMMY</b>	<b>7</b>	<b>STELLA 5 casetta chiosco a pannelli</b>	<b>11</b>
<b>casetta bimbi TARZAN</b>	<b>5</b>	<b>STELLA 8 casetta chiosco a pannelli</b>	<b>11</b>
<b>casetta bimbi TOMMY</b>	<b>7</b>	<b>VERONICA casetta a blockhaus</b>	<b>13</b>
<b>AURORA casetta a pannelli</b>	<b>8</b>	<b>VITTORIA 3 casetta a blockhaus</b>	<b>15</b>
<b>CATERINA 3 casetta a pannelli</b>	<b>10</b>	<b>COPERTURE</b>	<b>2</b>

## Legenda simboli utilizzati

I simboli della legenda sottostante indicano le caratteristiche delle casette, come per esempio spessore delle pareti, le dimensioni di ingombro e sporgenza, tipo di serramento, ecc.

				<b>Spessore della parete</b>		<b>Sporgenza tetto</b>				<b>Elementi tetto e pavimento</b>
				<b>Misure interne</b>		<b>Diametro</b>		<b>Garden Garden + Summer</b>	<b>Tipo di Serramento</b>	
				<b>Misure esterne</b>		<b>Area</b>			<b>Misure porte e finestre apribili</b>	
				<b>Altezza parete</b>		<b>Volume</b>			<b>Dimensione finestre fisse</b>	
				<b>Altezza totale</b>		<b>Area tetto gradiente</b>			<b>Vetri porte e finestre</b>	
										<b>Specifiche coperture tetto</b>

**ATTENZIONE:** La Ditta Guercio S.p.A. proprietaria del marchio FORMA declina ogni responsabilità sull'uso e/o montaggio non corretto dei materiali proposti. L'azienda si riserva la facoltà di annullare o modificare articoli e prezzi senza preavviso.



PROGETTO  
**CUCCE &  
CASSETTE**







## INFORMAZIONI TECNICHE GUAINA ARDESATA

Peso 4,5 kg/m<sup>2</sup> UNI 8202 P 8

Resistenza a trazione  
(larghezza provino 50 mm)

Carico massimo = carico di rottura:

long. N 600

trasv. N 400

Allungamento a rottura

long. 30%

trasv. 35%

UNI 8202 P 15

Flessibilità a freddo °C 0/5

## GUAINA ARDESATA IN ROTOLO

È una membrana che ha un' autoprotezione realizzata con ardesia in scaglie colorate. La massa impermeabilizzante è costituita da bitume e polimeri plastomerici, mentre l'armatura è un "tessuto non tessuto" di tipo poliestere. Si applica con uno speciale adesivo bituminoso oppure scaldando i due lembi di guaina. La guaina ardesata è in rotoli da 10 m con altezza 1 m.

ART.	CODICE EAN	DESCR.	CONF.
GUAROC	8018659042939	rosso	10 m <sup>2</sup>
GUAVEC	8018659042946	verde	10 m <sup>2</sup>



## INFORMAZIONI TECNICHE TEGOLA BITUMINOSA CANADESE

Peso medio kg 10,68 (peso riferito al mq. effettivo di copertura). Supporto organico in fibra di cellulosa (feltro) preimpregnato di bitumi modificati, ricoperto di una graniglia minerale al quarzo.

La resistenza meccanica alla trazione nel senso longitudinale è di 1000 N, nel senso trasversale è di 840 N. Reazione al fuoco: CLASSE 1.

## TEGOLE CANADESI

Feltro preimpregnato di bitumi modificati, ricoperto con graniglia minerale al quarzo. Massa impermeabilizzante costituita da bitume e polimeri plastomerici. Da inchiodare e incollare con uno speciale adesivo bituminoso su una copertura di listoni a perlina o pannelli OSB. Confezione in pacchi da 3 m<sup>2</sup>. Disponibile verde o rosso.

ART.	CODICE EAN	DESCR.	CONF.
CTC	8018659043110	rosso	3m <sup>2</sup>
CTVC	8018659043127	verde	3m <sup>2</sup>

## CHIODI PER TEGOLA

ZFHVCT	8018659880333	ca. 10m <sup>2</sup>	1kg
--------	---------------	----------------------	-----





## CUCCIA DENNY IN OSB

altamente resistente all'umidità  
con guaina protettiva sul tetto  
TETTO COMPLETAMENTE SOLLEVABILE  
SISTEMA DI MONTAGGIO AD INCASTRO



OSB



spessore 15 mm



fornite smontate in scatola

ARTICOLO	CODICE EAN	DIM m.m.	MIN. Imb.
XCPRS	8018659045145	Small 400x600 h.570	1
XCPRM	8018659045169	Medium 600x800 h.770	1
XCPRL	8018659045152	Large 800x950 h.1000	1

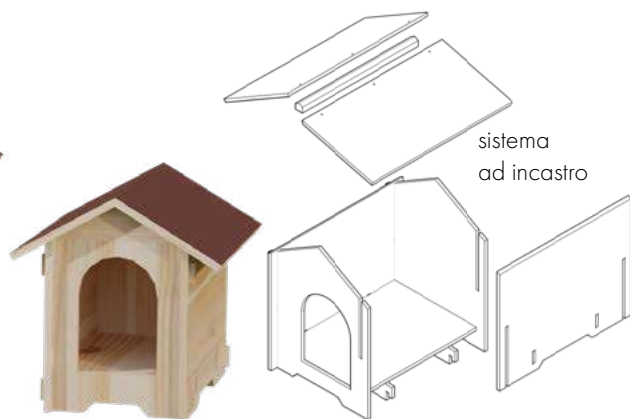

## CUCCIA KENNY IN COMPENSATO

altamente resistente all'acqua  
con guaina protettiva sul tetto  
TETTO COMPLETAMENTE SOLLEVABILE  
SISTEMA DI MONTAGGIO RAPIDO AD INCASTRO



COMPENSATO  
MARINO ABETE



spess 15 mm



fornite smontate in scatola

ARTICOLO	CODICE EAN	DIM m.m.	MIN. Imb.
XCMNS	8018659075210	Small 400x600 h.570	1
XCMNM	8018659075203	Medium 600x800 h.770	1
XCMNL	8018659075197	Large 800x950 h.1000	1



# Casette BIMBI

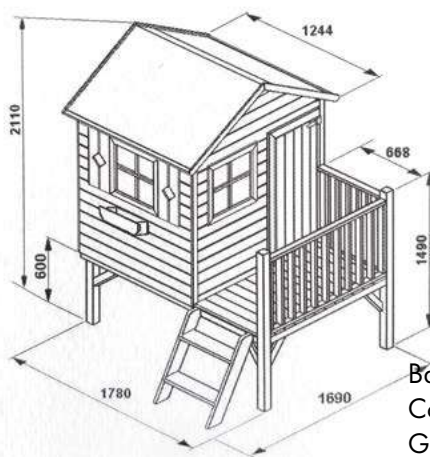

## CASSETTA PETER PAN

Prodotta a pannelli di **Pino impregnato**.  
Spessore listelli pareti 12 mm.  
Spessore listelli pavimenti 19 mm.  
**Finestre in plexiglass, tetto con guaina**

CERTIFICATO PER USO PRIVATO

Dim Imballo: 1,82x1,22 h.0,43 m  
Peso: 192 kg

Base **1780x1690** mm  
Colmo (altezza) **2110** mm  
Gronda (altezza) **2110** mm

ARTICOLO	CODICE EAN	DIMENSIONE mm	ORD. MIN.
GMSE1711	8018659067918	1780X1690	1



**CASSETTA CERTIFICATA**

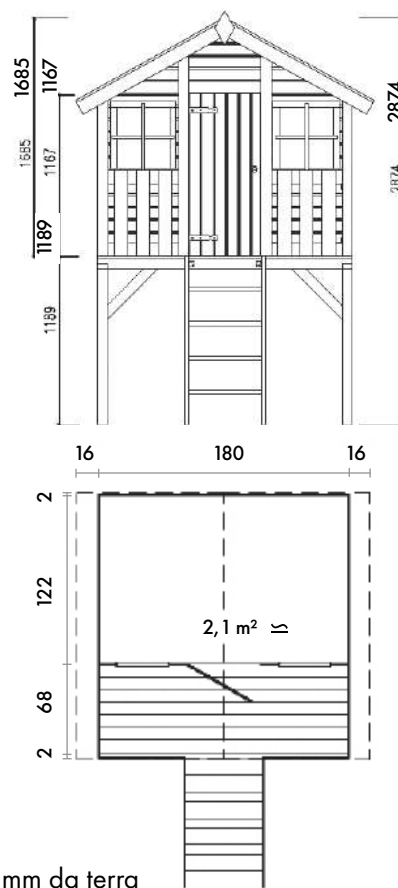

## CASSETTA TARZAN

Prodotta in **Abete**.  
Tetto e pavimento a listoni maschiati da 16 mm.  
Fornita con **porta singola** 490x1150 mm e **2 finestre** mm 400x400  
Completa di **pavimento**.  
Guaina di copertura esclusa (necessita di 1 rotolo di guaina ardesiata)

Dim Imballo: 1,9x1,2 h.0,5 m  
Peso: 266 kg

Base **1800x1220 (1900)** mm  
Tetto **2120x1940** mm  
Colmo (altezza) **1700** mm  
Gronda (altezza) **1690/2880** mm da terra

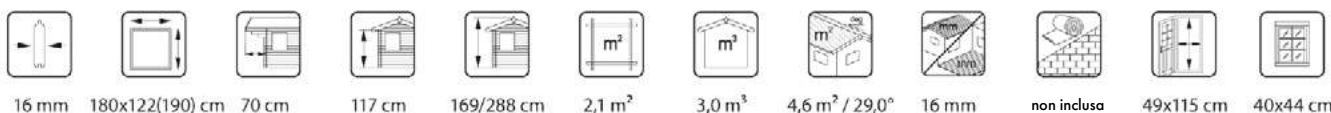

ARTICOLO	CODICE BARRE	DIMENSIONE mm	ORD. MIN.
ELD161819	8018659009925	1800x1900	1



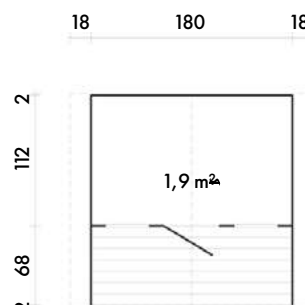

**CASSETTA CERTIFICATA**

## CASSETTA BAMBY

Prodotta in **Abete**. Tetto e pavimento a listoni maschiati da 16 mm.  
 Fornita con **porta singola** cieca da 490x1150 mm  
 e **due finestre** 400x440 mm. Completa di **pavimento**.  
 Guaina di copertura esclusa (necessita di 1 rotolo di guaina ardesiata)

Base **1800x1800 mm**  
 Tetto **2160x1840 mm**  
 Colmo (altezza) **1170 mm**  
 Gronda (altezza) **690 mm**  
 Dim Imballo: 1,9x1,2x0,4 m  
 Peso: 176 kg

ARTICOLO	CODICE EAN	DIMENSIONE mm	ORD. MIN.
ELD161818	8018659014950	1800x1800	1

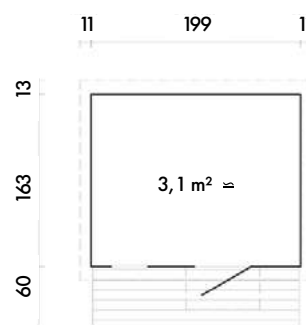

**CASSETTA CERTIFICATA**

## CASSETTA ERMIONE

Prodotta in **Abete**. Tetto e pavimento a listoni maschiati da 16 mm.  
 Fornita con **porta singola** da 540x1410 mm e **1 finestra** mm 350x1160  
 Completa di **pavimento**.  
 Guaina di copertura esclusa (necessita di 1 rotolo di guaina ardesiata)

Base **1990x1630 mm**  
 Tetto **2210x2360 mm**  
 Colmo (altezza) **1870 mm**  
 Gronda (altezza) **1560 mm**  
 Dim Imballo: 2,2x1,2x0,5 m  
 Peso: 308 kg

ARTICOLO	CODICE EAN	DIMENSIONE mm	ORD. MIN.
ELC162022	8018659018590	1990x1630	1



# Casette BIMBI



CASETTA CERTIFICATA



SOPPALCO INTERNO

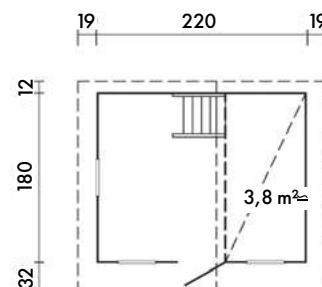

## CASETTA TOMMY

Prodotta in **Abete**. Tetto e pavimento a listoni maschiati da 16 mm.  
Fornita con **porta singola** da 480x1150 mm e **4 finestre** mm 350x350  
con **soppalco interno** e scaletta - Completa di **pavimento**.  
Guaina di copertura esclusa (necessita di 1 rotolo di guaina ardesiata)

Base **2200x1800** mm  
Tetto **2580x2240** mm  
Colmo (altezza) **2280** mm  
Gronda (altezza) **1250/1770** mm  
Dim Imballo: 2,2x1,2x0,5 m  
Peso: 293 kg

ARTICOLO	CODICE EAN	DIMENSIONE mm	ORD. MIN.
ELBD162218	8018659018606	2200X1800	1



CASETTA CERTIFICATA

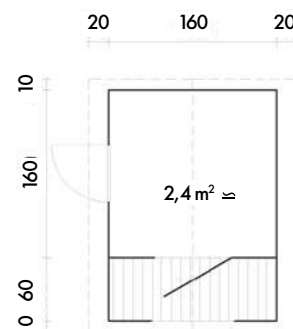

## CASETTA SAMMY

Prodotta in **Abete**. Tetto e pavimento a listoni maschiati da 16 mm.  
Fornita con **porta singola** da 670x1310 mm e **1 finestra** mm 470x470  
Completa di **pavimento**.  
Guaina di copertura esclusa (necessita di 1 rotolo di guaina ardesiata)

Base 1600x1600 (2300) mm  
Tetto **2000x2400** mm  
Colmo (altezza) **1800** mm  
Gronda (altezza) **1480** mm  
Dim Imballo: 2,4x1,2x0,4 m  
Peso: 277 kg

ARTICOLO	CODICE EAN	DIMENSIONE mm	ORD. MIN.
FRC191824	8018659010051	1600X1600(2300)	1





## CASETTA AURORA

Casetta prodotta in **Pino impregnato**  
 pannelli spess. 14mm  
 Fornita con **doppia porta** con **finestre** in plexiglass 340x440 mm  
 Sono compresi **pavimento e tetto con guaina.**

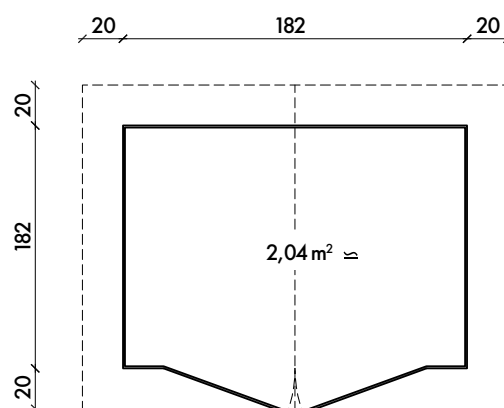

Base **1800x1800** mm  
 Colmo (altezza) **2100** mm  
 Gronda (altezza) **1900** mm  
 Dim Imballo: 2,0x1,80x2,8 m  
 Peso: 220 kg

ARTICOLO	CODICE EAN	DIMENSIONE mm	ORD. MIN.
GMUR1818	8018659076880	1800x1800 h1900	1



# Casette a pannelli spess. 16 mm



## CASSETTA GIUSY

Prodotta con pannelli di **Abete naturale**, spessore 16 mm.  
(Guaina di copertura esclusa - 1 rotolo)

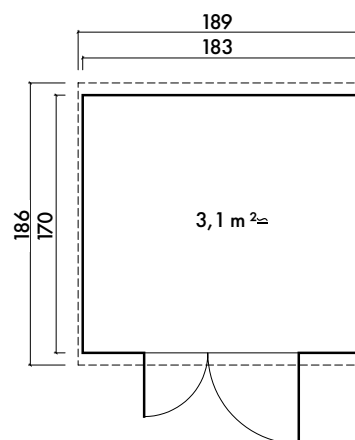

Base **1830X1700** mm  
Tetto **1860X1890** mm  
Colmo (altezza) **2300** mm  
Gronda (altezza) **1900** mm  
Dim Imballo: 1,9x1,2x0,5 m  
Peso: 266 kg

ARTICOLO	CODICE EAN	DIMENSIONE mm	ORD. MIN.
ELB161817P	8018659009918	1830x1700	1



## CASSETTA CLARA 2

Prodotta con pannelli di **Abete naturale**, spessore 16 mm.  
**Tetto e pavimento** a listoni maschiati da 16 mm.  
(Guaina di copertura esclusa - 1 rotolo)

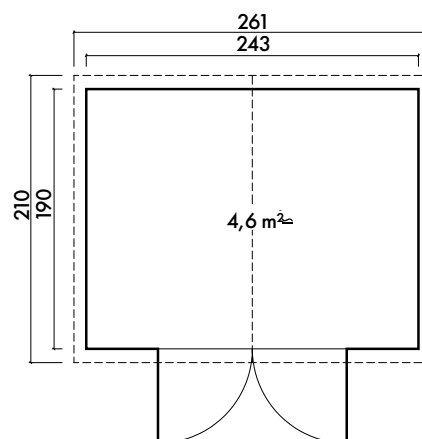

Base **2430x1900** mm  
Tetto **2100x2610** mm  
Colmo (altezza) **2200** mm  
Gronda (altezza) **1900** mm  
Dim Imballo: 1,9x1,2x0,6 m  
Peso: 336 kg

ARTICOLO	CODICE EAN	DIMENSIONE mm	ORD. MIN.
ELF162419	8018659009932	2430x1900	1



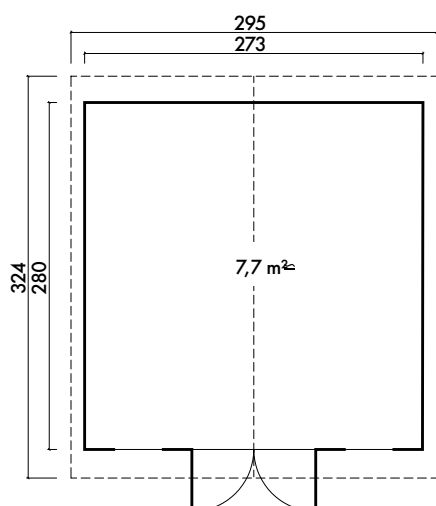

### CASSETTA CATERINA 3

Casetta di **Abete**, pannelli spess. 16 mm, fornita con **porte a doppio battente** e **2 finestre**. Completa di **pavimento e tetto**. (Guaina di copertura esclusa - 2 rotoli)

Base **2730x2800** mm  
Tetto **3240x2950** mm  
Colmo (altezza) **2200** mm  
Gronda (altezza) **1900** mm  
Dim Imballo: 1,9x1,2x0,7 m  
Peso: 446 kg

ARTICOLO	CODICE EAN	DIMENSIONE mm	ORD. MIN.
ELG162728	8018659009949	2730x2800	1

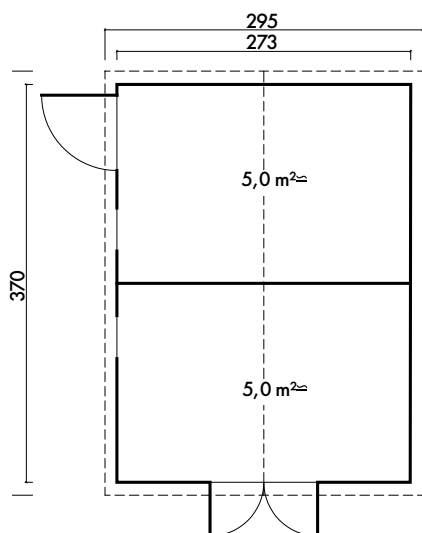

### CASSETTA CATERINA 4

Casetta di **Abete**, pannelli spess. 16 mm, fornita con **porte a doppio battente** e **2 finestre**. Completa di **pavimento e tetto**. (Guaina di copertura esclusa - 2 rotoli)

Base **3700x2730** mm  
Tetto **3940x2950** mm  
Colmo (altezza) **2200** mm  
Gronda (altezza) **1900** mm  
Dim Imballo: 1,9x1,2x0,9 m  
Peso: 576 kg

ARTICOLO	CODICE EAN	DIMENSIONE mm	ORD. MIN.
ELO162737	8018659009956	3700x2730	1



# Casetta Chiosco a pannelli spess. 16 mm

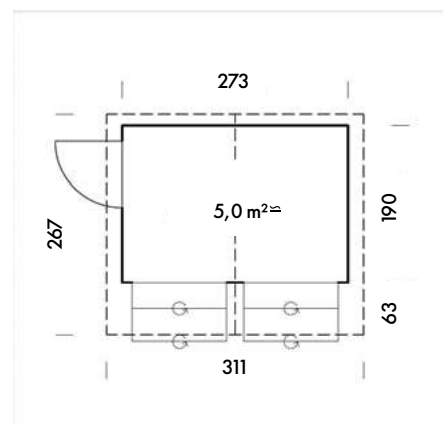

## CASSETTA CHIOSCO STELLA 5

Prodotta con pannelli di **Abete**, spessore 16 mm.  
 Area di 5,0 mq - dim. **porte** 76x169m - **finestre** 118x82m  
 Esclusa pavimentazione  
 (Guaina di copertura esclusa - 1 rotolo)

Base **2730x1900** mm  
 Colmo (altezza) **2290** mm  
 Gronda (altezza) **1890** mm  
 Dim Imballo: 3,2x1,0x0,6 m  
 Peso: 425 kg

ARTICOLO	CODICE EAN	DIMENSIONE mm	ORD. MIN.
EL162719	8018659074848	2730x1900	1

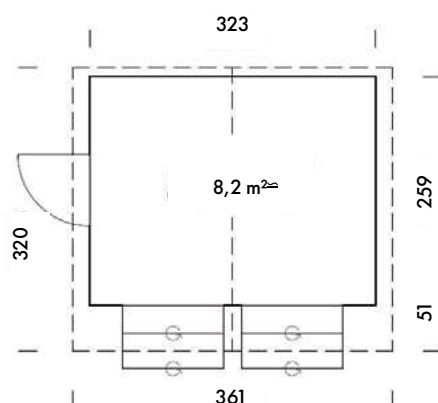

## CASSETTA CHIOSCO STELLA 8

Prodotta con pannelli di **Abete**, spessore 16 mm.  
 Area di 8,2 mq - dim. **porte** 76x169mm - **finestre** 118x82mm  
 Esclusa pavimentazione  
 (Guaina di copertura esclusa - 2 rotoli)

Base **3230x2590** mm  
 Colmo (altezza) **2390** mm  
 Gronda (altezza) **1890** mm  
 Dim Imballo: 4,0x1,0x0,8 m  
 Peso: 440 kg

ARTICOLO	CODICE EAN	DIMENSIONE mm	ORD. MIN.
EL163226	8018659074855	3230x2590	1





# Casetta addossata a pannelli spess. 16 mm



## CASSETTA ADDOSSATA LEI

Casette a pannelli in Abete, spess. 16 mm, fornita con doppia porta. Completa di pavimento e tetto. (Guaina di copertura esclusa 1 rotolo)

Base **2340x950** mm  
Colmo (altezza) **1890** mm  
Gronda (altezza) **1730** mm  
Dim Imballo: 1,9x1,2x0,3 m  
Peso: 176 kg

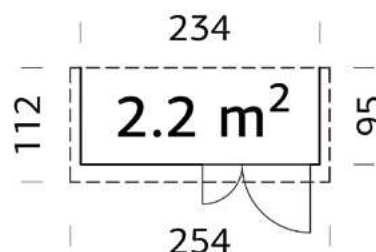

ARTICOLO	CODICE EAN	DIMENSIONE mm	ORD. MIN.
EL162309	8018659075418	2340x950	1



# Casetta a Blockhaus spess. 28 mm



28 mm



200x200 cm



220x220 cm



30 cm



190 cm



222 cm



3,8 m<sup>2</sup>



8,1 m<sup>3</sup>



6,2 m<sup>2</sup> / 16,3°



Garden



Opzione

## CASSETTA VERONICA

Casetta prodotta in **Abete** naturale a blockhaus, spessore 28 mm.

Fornita con **porta singola** con **finestra**

**Tetto e pavimento** a listoni maschiati da 19 mm.

Guaina di copertura esclusa (necessita di 1 rotolo di guaina ardesiata)

Base **2000x2300** mm

Tetto **2400x2780** mm

Colmo (altezza) **2200** mm

Gronda (altezza) **1900** mm

Dim Imballo: 2,6x1,2x0,5 m

Peso: 423 kg

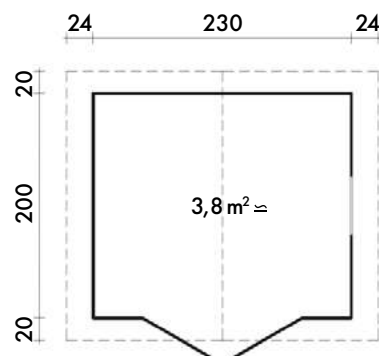

ARTICOLO	CODICE EAN	DIMENSIONE mm	ORD. MIN.
FRA282222	8018659009963	2000x2300	1





## CASSETTA LUDOVICA

Casetta prodotta in **Abete naturale** a blockhaus, spess. 28 mm. Fornita con **porta singola** con **finestra** da 740x1750 mm.

**Tetto e pavimento** a listoni maschiati da 19 mm.

Guaina di copertura esclusa (necessita di 2 rotoli di guaina ardesiata)

Base **2400x2000** mm

Tetto **2500x2900** mm

Colmo (altezza) **2200** mm

Gronda (altezza) **1940** mm

Dim Imballo: 3,2x1,2x0,6 m

Peso: 485 kg

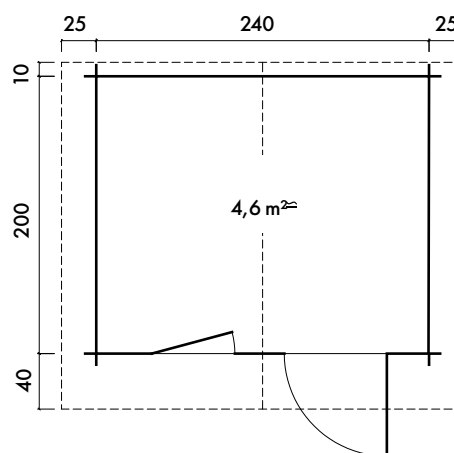

ARTICOLO	CODICE EAN	DIMENSIONE mm	ORD. MIN.
FRC282622	8018659010075	2400x2000	1



# Casetta a Blockhaus spess. 28 mm

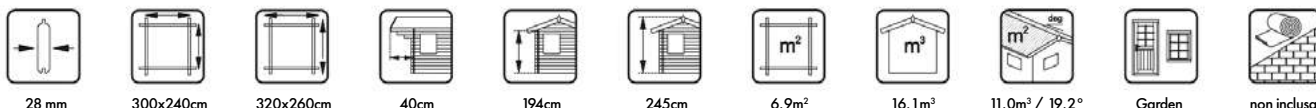

## CASSETTA VITTORIA 3

Casetta prodotta in **Abete naturale** a blockhaus

Fornita con **doppia porta**

**finestra** da 1510x1750 mm

**Tetto e pavimento** a listoni maschiati da 19 mm.

Guaina di copertura esclusa

(necessita di 2 rotoli di guaina ardesiata)

Dimensioni in mm

Base	3000x2400
Tetto	3630x2900
Colmo (altezza)	2450
Gronda (altezza)	1940

Dim Imballo: 3,2x1,2x0,7 m

Peso: 625 kg

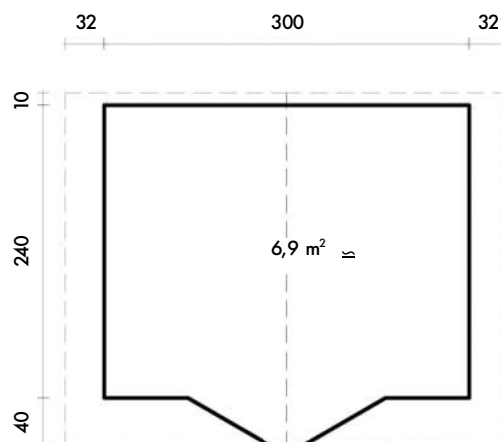

ARTICOLO	CODICE EAN	DIMENSIONE mm	ORD. MIN.
FRB283226	8018659010020	3200x2400	1





## ISTRUZIONI DI MONTAGGIO

Per montare le strutture FORMA possono essere utilizzate le schede di montaggio che vengono fornite insieme al prodotto. Siamo a disposizione per ogni ulteriore informazione e consiglio.



## NORME DI INSTALLAZIONE

Per mantenere la durata e la bellezza del legno è necessario rispettare le seguenti norme di installazione:

- il legno lamellare non deve mai essere interrato, ma fissato con le apposite staffe (vedere settore ferramenta);
- si consiglia l'utilizzo di staffe anche per i prodotti in legno massiccio; nel caso di interramento è necessario creare attorno al palo uno strato di ghiaietto per permettere al terreno un drenaggio adeguato;
- occorre sincerarsi che la struttura non sia a contatto con concimi organici, con materiale in decomposizione oppure con terreni ad alta acidità.
- l'integrità del legno non deve essere compromessa da modifiche che riducano l'efficacia del trattamento di impregnazione quali tagli e lavorazioni successive;
- i prodotti non devono essere utilizzati in prossimità di concimi, materiali in decomposizione o pacchiami;

## CARATTERISTICHE DEL LEGNO

Il legno è una materia viva, in continuo movimento; a differenza di altri prodotti, il legno presenta delle difformità che sono la caratteristica naturale del materiale e che a volte vengono intese erroneamente come difetti. Le fessurazioni di travi, listoni lamellari e pali non sono segnali di rotture e difetti, ma dipendono dalle naturali modifiche dimensionali del legno dovute alla diminuzione o aumento dell'umidità. L'esatta

interpretazione di queste caratteristiche fanno parte della cultura del legno. Nodi, modifiche cromatiche e piccoli svergolamenti sono segni della vitalità del prodotto e della sua bellezza.

### SCHEDA PRODOTTO - DL 206 DEL 6/9/2005

Tutte le informazioni contenute in questo Catalogo corrispondono alla descrizione precisa e veritiera di prodotti FORMA. Tali informazioni, complete di parametri di installazione, manutenzione e smaltimento, sono utilizzabili come scheda prodotto e sono da considerarsi esauritive conformi ai D.L. n.206 "Codice del Consumo" 6/9/2005. Produttore e/o importatore dei prodotti FORMA è la Guercio S.p.A. Altre informazioni sui prodotti sono disponibili sul nostro sito: [www.guercio-forma.com](http://www.guercio-forma.com)





GUERCIO S.p.A.  
FORMA  
Strada Cebrosa 19 - 10036  
Settimo Torinese (TO) - ITALY  
TEL. +39 011 8022525  
[www.guercio-forma.com](http://www.guercio-forma.com)